

eW 100 G2

Istruzioni per l'uso

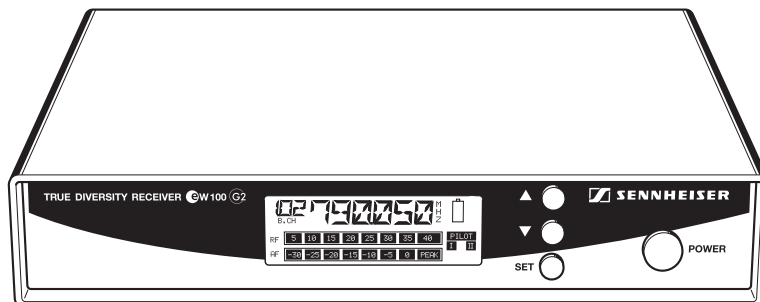
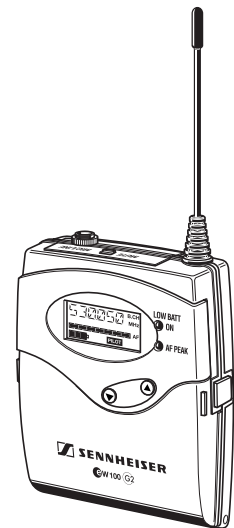
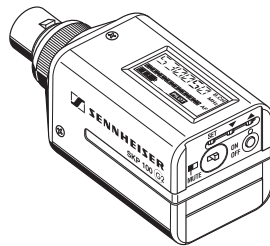
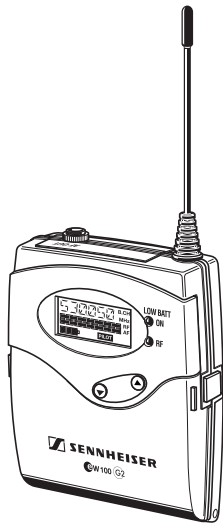

Avvertenze per la vostra sicurezza

Non aprite l'apparecchio di vostra iniziativa. Per gli apparecchi aperti dal cliente decade la garanzia.

Tenete l'apparecchio lontano da fonti di calore e non esponetelo a diretta irradiazione solare.

Utilizzate questo impianto solamente in ambienti asciutti.

Per la pulizia, è sufficiente l'apparecchio con un panno leggermente inumidito. Non utilizzate in alcun caso solventi o detergenti.

Avete fatto la scelta giusta!

Questo prodotto Sennheiser vi soddisferà per molti anni con la sua affidabilità, economicità e semplicità di impiego. Tali caratteristiche sono garantite dal nome Sennheiser e dalla sua competenza, acquisita in oltre 50 anni, come costruttore di pregiati prodotti elettroacustici.

Prendetevi un paio di minuti di tempo per leggere queste istruzioni, affinché possiate godere facilmente e in breve tempo di questa tecnica.

Indice

evolution wireless Serie ew 100 G2	144
Il sistema dei banchi di canali	144
Campi di utilizzo e contenuto dei set	145
Panoramica degli elementi di comando	146
Ricevitore fisso EM 100 G2	146
Ricevitore portatile EK 100 G2	147
Trasmittitore da tasca SK 100 G2	148
Trasmittitore ad innesto SKP 100 G2	149
Radiomicrofono SKM 100 G2	150
Indicazioni sui ricevitori	151
Indicazioni sui trasmettitori	153
Messa in funzione	154
Ricevitore fisso EM 100 G2	154
Ricevitore portatile EK 100 G2	157
Trasmittitore da tasca SK 100 G2	158
Trasmittitore ad innesto SKP 100 G2	159
Radiomicrofono SKM 100 G2	160
Utilizzo quotidiano	162
Accensione e spegnimento dei componenti	162
Trasmittitore muto	163
Attivazione e disattivazione del blocco tasti	163
Fissaggio dei componenti agli abiti	164
Il menu d'uso	165
I tasti	165
Sommario dei punti del menu	165
Come utilizzare il menu d'uso	166
Menu d'uso ricevitore	167
Menu d'uso trasmettitore	169
Istruzioni di impostazione per il menu d'uso	171
Selezione del banco di canali	171
Commutazione del canale	171
Impostazione delle frequenze per i canali del banco "U"	171
Verifica dei canali liberi nei banchi (solo ricevitori)	171
L'uso multicanale	172
Impostazione della modulazione (solo trasmettitori)	172
Impostazione del livello dell'uscita audio (solo ricevitori)	173
Impostazione della soglia di soppressione dei rumori (solo ricevitori)	173
Commutazione dell'indicazione standard	174
Immissione del nome	174
Ripristino delle impostazioni di fabbrica nell'apparecchio	175
Attivazione e disattivazione della trasmissione e/o dell'analisi del tono pilota	175
Attivazione e disattivazione del blocco tasti	175
Uscita dal menu d'uso	175
Quando si presentano disfunzioni	176
Lista degli errori di funzionamento	176
Raccomandazioni e suggerimenti	177
Assistenza e manutenzione	178
Altre informazioni importanti	179
Soppressione dei rumori con HDX	179
Wireless – impianti di trasmissione senza fili	180
Soppressione dei rumori (Squelch)	180
Ricezione Diversity	181
Dati tecnici	182
Collegamenti e connettori	183
Diagrammi polari e diagrammi di frequenza dei microfoni/moduli microfonici	184
Accessori	185
Dichiarazione del costruttore	186
Garanzia prodotti	186
Dichiarazione di conformità UE	186
Batterie e accumulatori	186
WEEE Dichiarazione	186

evolution wireless Serie ew 100 G2

Con l'evolution wireless serie ew 100 G2 Sennheiser offre a musicisti, video e radio amatori, impianti di trasmissione ad alta frequenza moderni e tecnicamente evoluti, caratterizzati da totale sicurezza di funzionamento con comandi d'uso semplici e confortevoli. I rispettivi trasmettitori e ricevitori offrono una trasmissione senza fili di qualità riscontrabile solamente negli studi broadcast. La sicurezza di trasmissione della serie ew 100 G2 si basa sull'impiego

- della tecnica ottimizzata dei sintetizzatori PLL e dei microprocessori,
- del sistema di soppressione dei rumori [HDX](#),
- della trasmissione del tono pilota per una funzione squelch sicura,
- della tecnica True Diversity nei ricettori fissi,
- e della funzione di ricerca dei canali di trasmissione liberi.

Il sistema dei banchi di canali

Per la trasmissione sono disponibili cinque campi di frequenza nella banda UHF, in ognuno dei quali è possibile selezionare 1440 frequenze di trasmissione e ricezione. I set della serie ew 100 G2 sono disponibili nelle seguenti varianti di campi di frequenza:

Range A: da 518 a 554 MHz

Range B: da 626 a 662 MHz

Range C: da 740 a 776 MHz

Range D: da 786 a 822 MHz

Range E: da 830 a 866 MHz

Tutti i trasmettitori e i ricevitori dispongono di nove banchi di canali con 4 canali ognuno.

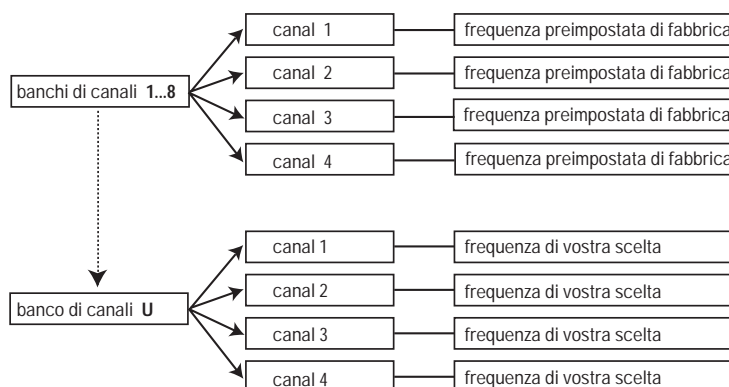

Su ognuno dei quattro canali dei banchi da "1" a "8" è preimpostata di fabbrica una frequenza di trasmissione o ricezione (ved. riepilogo frequenze allegato). Tali frequenze di trasmissione e ricezione non possono essere modificate e sono inoltre conformi alle disposizioni di legge del paese di impiego. Nel banco di canali "U" (User Bank) è possibile impostare e salvare le frequenze liberamente.

La preimpostazione dei canali nei banchi consente di

- mettere in funzione l'impianto in modo semplice e veloce,
- evitare che più impianti si disturbino reciprocamente ("privi di intermodulazione").

Campi di utilizzo e contenuto dei set

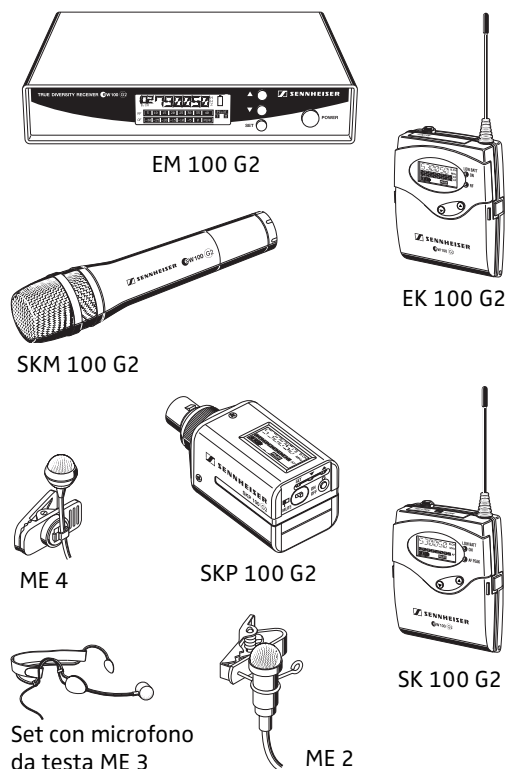

Campi di impiego

Set	Campo di impiego
ew 112 G2	Teatro, intrattenimento (non direzionale)
ew 122 G2	Teatro, intrattenimento (antilarsen)
ew 152 G2	Sport (aerobica), canto
ew 172 G2	Strumenti musicali
ew 135 G2	Voce, canto
ew 145 G2	Canto (antilarsen)
ew 165 G2	Canto, intrattenimento (antilarsen)
ew 100-ENG G2	impiego universale, sulla telecamera
ew 112-p G2	Intrattenimento, sulla telecamera
ew 122-p G2	ambiente rumoroso, sulla telecamera
ew 135-p G2	Voce, canto, sulla telecamera

Dotazione di consegna

Set	EM 100 G2	EK 100 G2	SK 100 G2	SKP 100 G2	SKM 100 G2 con modulo microfonico MD 835 (dinamico, cardiode)	SKM 100 G2 con modulo microfonico MD 845 (dinamico, supercardiode)	SKM 100 G2 con modulo microfonico ME 865 (condensatore, supercardiode)	Microfono a clip ME 2 (condensatore, omnidirezionale)	Set con microfono da testa ME 3 (condensatore, supercardiode)	Microfono a clip ME 4 (condensatore, cardiode)	Alimentatore NT2-1	Numero batterie	Cavo Line con connettore jack	Cavo Line con connettore	2 antenne telescopiche	Kit per telecamera	Clamp per il microfono	Cavo per strumenti	Istruzioni per l'uso
ew 112 G2	X		X					X			X	2			X				X
ew 122 G2	X		X							X	X	2			X				X
ew 152 G2	X		X						X		x	2			X				X
ew 172 G2	X		X				X				X	2			X			X	X
ew 135 G2	X				X						X	2			X		X		X
ew 145 G2	X					X					X	2			X		X		X
ew 165 G2	X						X				X	2			X		X		X
ew 100-ENG G2		X	X	X				X				6	X	X		X			X
ew 112-p G2		X	X					X				4	X	X		X			X
ew 122-p G2		X	X							X		4	X	X		X			X
ew 135-p G2		X			X							4	X	x		X	X		X

Panoramica degli elementi di comando

Ricevitore fisso EM 100 G2

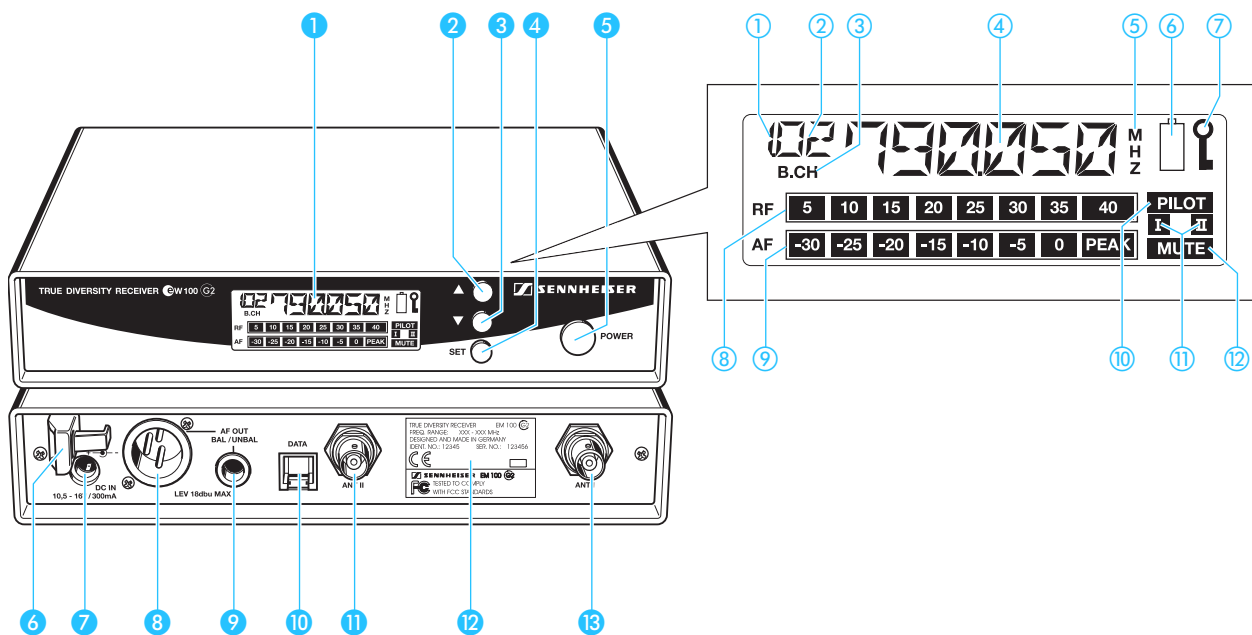

Elementi di comando

- ① Display a cristalli liquidi
- ② Tasto ▲ (UP)
- ③ Tasto ▼ (DOWN)
- ④ Tasto SET
- ⑤ Tasto POWER
con funzione ESC (interruzione) nel menu d'uso
- ⑥ Scarico trazione per il cavo di alimentazione
- ⑦ Presa jack concava per il collegamento dell'alimentatore (DC IN)
- ⑧ Presa XLR-3 (maschio) per uscita audio, simmetrica (AF OUT BAL)
- ⑨ Presa jack da 6,3 mm per uscita audio, asimmetrica (AF OUT UNBAL)
- ⑩ Interfaccia di assistenza (DATA)
- ⑪ Presa BNC, ingresso antenna II (ANT II)
- ⑫ Targhetta
- ⑬ Presa BNC, ingresso antenna I (ANT I)

Indicazioni nel display a cristalli liquidi

- ① Indicazione del banco di canali "1 ... 8, U"
- ② Indicazione del numero di canale "1 ... 4"
- ③ Simbolo per l'indicazione del numero e del banco di canali "B.CH"
- ④ Indicazione alfanumerica
- ⑤ Simbolo per l'indicazione della frequenza "MHz"
- ⑥ Indicazione LOW BAT del trasmettitore in ricezione
- ⑦ Simbolo per blocco tasti attivato
- ⑧ Indicazione su otto segmenti del livello del segnale radio "RF"
- ⑨ Indicazione su otto segmenti del livello audio "AF" con indicazione di sovr modulazione "PEAK"
- ⑩ Indicazione "PILOT" (analisi del tono pilota attiva)
- ⑪ Indicazione Diversity (antenna I o antenna II)
- ⑫ Indicazione "MUTE" (uscita audio muta)

Ricevitore portatile EK 100 G2

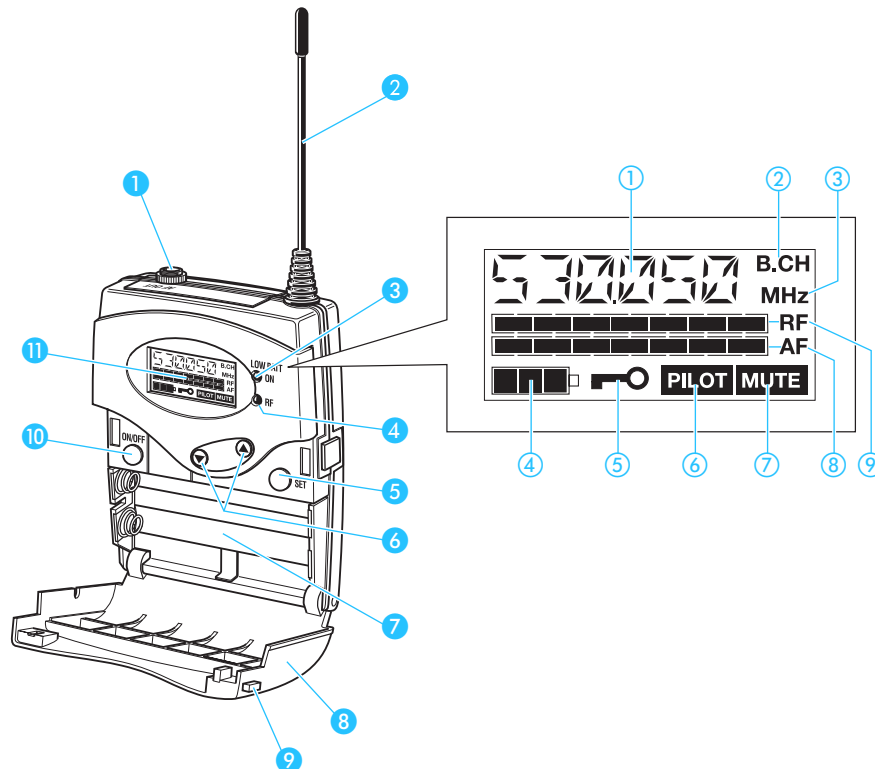

Elementi di comando

- ① Uscita audio (AF OUT), presa jack da 3,5 mm (asimmetrica)
- ② Antenna
- ③ Indicazione del funzionamento e dello stato delle batterie, LED rosso (ON/LOW BAT)
- ④ Indicazione di radioricezione, LED verde (RF)
- ⑤ Tasto **SET**
- ⑥ Tasto a bilico ▼/▲ (DOWN/UP)
- ⑦ Vano batterie
- ⑧ Coperchio del vano batterie
- ⑨ Tasto di sblocco
- ⑩ Tasto **ON/OFF** con funzione ESC (interruzione) nel menu d'uso
- ⑪ Display a cristalli liquidi

Indicazioni nel display a cristalli liquidi

- ① Indicazione alfanumerica
- ② Simbolo per l'indicazione del numero e del banco di canali "B.CH"
- ③ Simbolo per l'indicazione della frequenza "MHz"
- ④ Indicazione su quattro segmenti dello stato delle batterie
- ⑤ Simbolo per blocco tasti attivato
- ⑥ Indicazione "PILOT" (analisi del tono pilota attiva)
- ⑦ Indicazione "MUTE" (uscita audio muta)
- ⑧ Indicazione su sette segmenti del livello audio "AF"
- ⑨ Indicazione su sette segmenti del livello del segnale radio "RF"

Trasmettitore da tasca SK 100 G2

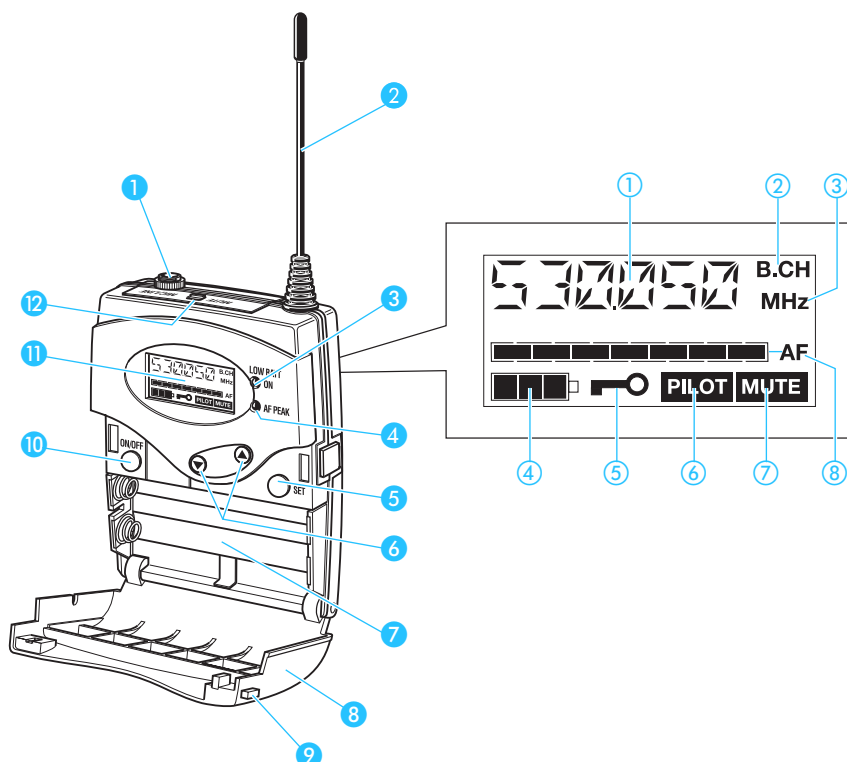

Elementi di comando

- 1 Ingresso microfono e strumenti (MIC/LINE), presa jack da 3,5 mm
- 2 Antenna
- 3 Indicazione del funzionamento e dello stato delle batterie, LED rosso (ON/LOW BAT)
- 4 Indicazione di sovramodulazione audio, LED giallo (AF-PEAK)
- 5 Tasto **SET**
- 6 Tasto a bilico ▼/▲ (DOWN/UP)
- 7 Vano batterie
- 8 Coperchio del vano batterie
- 9 Tasto di sblocco
- 10 Tasto **ON/OFF** con funzione ESC (interruzione) nel menu d'uso
- 11 Display a cristalli liquidi
- 12 Interruttore di muto **MUTE**

Indicazioni nel display a cristalli liquidi

- 1 Indicazione alfanumerica
- 2 Simbolo per l'indicazione del numero e del banco di canali "B.CH"
- 3 Simbolo per l'indicazione della frequenza "MHz"
- 4 Indicazione su quattro segmenti dello stato delle batterie
- 5 Simbolo per blocco tasti attivato
- 6 Indicazione "PILOT" (trasmissione del tono pilota attiva)
- 7 Indicazione "MUTE" (ingresso audio muto)
- 8 Indicazione su sette segmenti del livello audio "AF"

Trasmettitore ad innesto SKP 100 G2

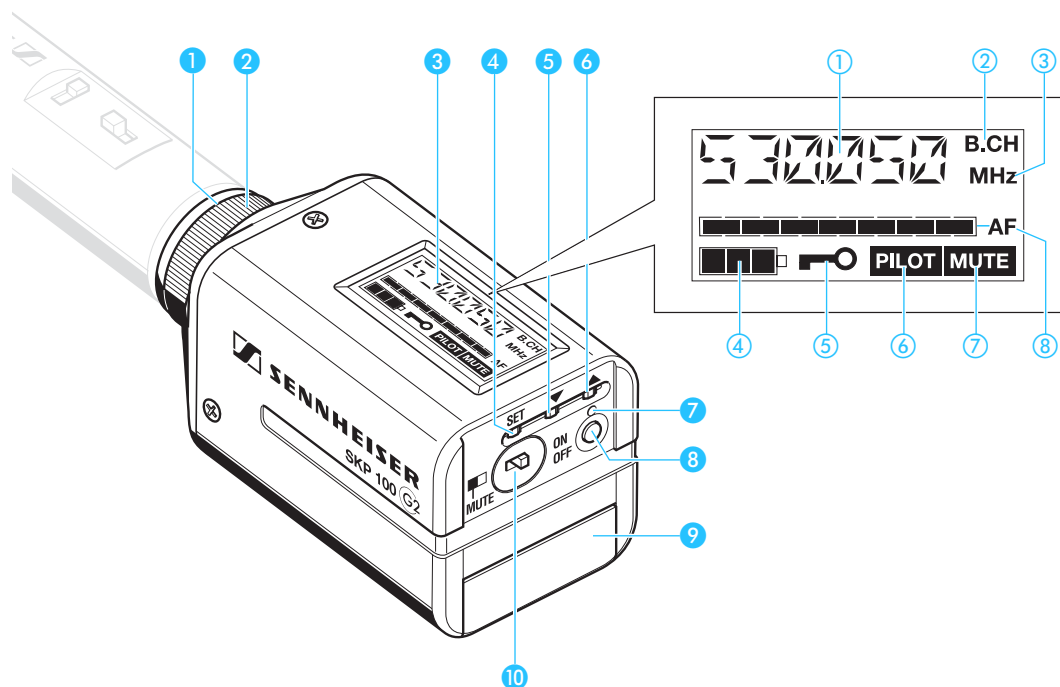

Elementi di comando

- ① Ingresso microfono, presa XLR-3 (asimmetrica)
- ② Chiusura meccanica della presa XLR-3
- ③ Display a cristalli liquidi
- ④ Tasto **SET**
- ⑤ Tasto ▼ (DOWN)
- ⑥ Tasto ▲ (UP)
- ⑦ Indicazione del funzionamento e dello stato delle batterie, LED rosso (ON/LOW BAT)
- ⑧ Tasto **ON/OFF** con funzione ESC (interruzione) nel menu d'uso
- ⑨ Coperchio del vano batterie
- ⑩ Interruttore di muto **MUTE**

Indicazioni nel display a cristalli liquidi

- ① Indicazione alfanumerica
- ② Simbolo per l'indicazione del numero e del banco di canali "B.CH"
- ③ Simbolo per l'indicazione della frequenza "MHz"
- ④ Indicazione su quattro segmenti dello stato delle batterie
- ⑤ Simbolo per blocco tasti attivato
- ⑥ Indicazione "PILOT" (trasmissione del tono pilota attiva)
- ⑦ Indicazione "MUTE" (ingresso audio muto)
- ⑧ Indicazione su sette segmenti del livello audio "AF"

Radiomicrofono SKM 100 G2

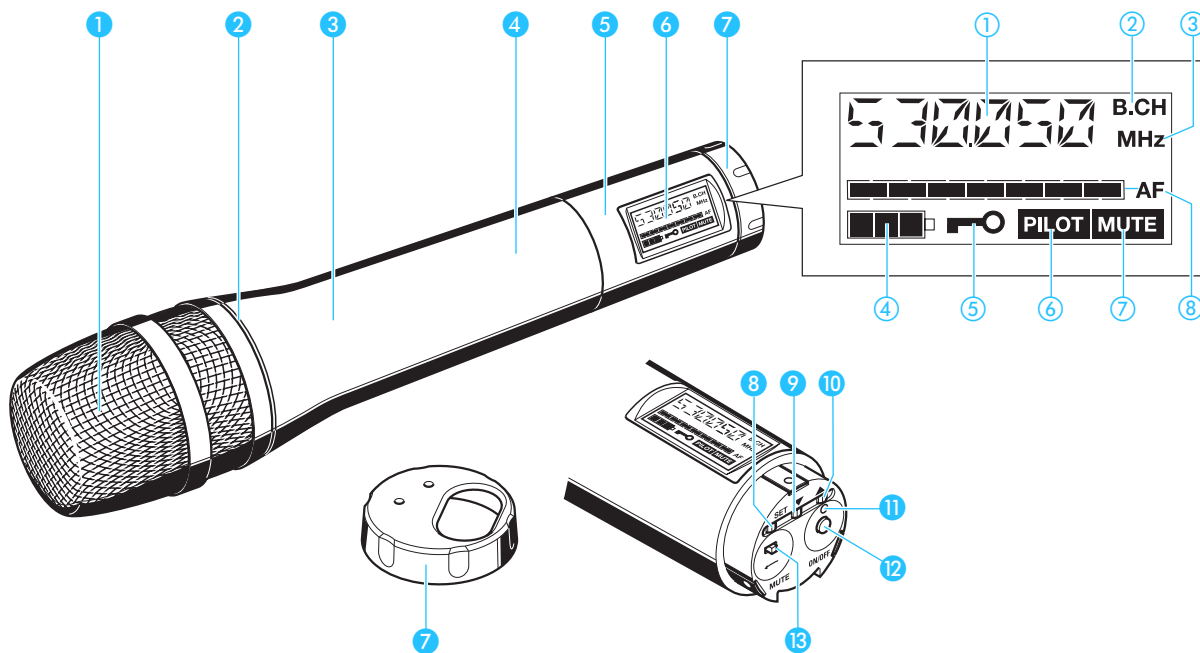

Elementi di comando

- ① Basket
- ② Anello colorato per la distinzione del modulo di microfono inserito
verde: modulo microfonico MD 835
blu: modulo microfonico MD 845
rosso: modulo microfonico ME 865
- ③ Impugnatura del radiomicrofono
- ④ Vano batterie (non visibile dall'esterno)
- ⑤ Unità del display
- ⑥ Display a cristalli liquidi
- ⑦ Protezione girevole degli elementi di comando; tasti, interruttori e indicatori accessibili mediante rotazione del coperchio:
 - ⑧ Tasto **SET**
 - ⑨ Tasto ▼ (DOWN)
 - ⑩ Tasto ▲ (UP)
 - ⑪ Indicazione del funzionamento e dello stato delle batterie, LED rosso (ON/LOW BAT)
 - ⑫ Tasto **ON/OFF** con funzione ESC (interruzione) nel menu d'uso
 - ⑬ Interruttore di muto **MUTE**

Indicazioni nel display a cristalli liquidi

- ① Indicazione alfanumerica
- ② Simbolo per l'indicazione del numero e del banco di canali "B.CH"
- ③ Simbolo per l'indicazione della frequenza "MHz"
- ④ Indicazione su quattro segmenti dello stato delle batterie
- ⑤ Simbolo per blocco tasti attivato
- ⑥ Indicazione "PILOT" (trasmissione del tono pilota attiva)
- ⑦ Indicazione "MUTE" (microfono muto)
- ⑧ Indicazione su sette segmenti del livello audio "AF"

Indicazioni sui ricevitori

Indicazioni del funzionamento e dello stato delle batterie (solo EK 100 G2)

Il LED rosso (LOW BAT/ON) **3** vi informa sullo stato di funzionamento del trasmettitore EK 100 G2:

Il LED rosso è illuminato: Il ricevitore è acceso e lo stato di carica delle batterie o degli accumulatori BA 2015 è sufficiente.

Il LED rosso lampeggia: Lo stato di carica delle batterie o degli accumulatori BA 2015 è sufficiente solo per poco tempo (LOW BAT)!

Inoltre, lo stato di carica delle batterie o degli accumulatori BA 2015 viene segnalato dall'indicazione su quattro segmenti **4** nel display:

3 segmenti	stato di carica circa 100%
2 segmenti	stato di carica circa 70%
1 segmento	stato di carica circa 30%
simbolo batteria lampeggiante	LOW BAT

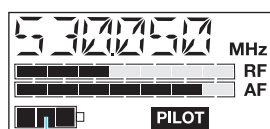
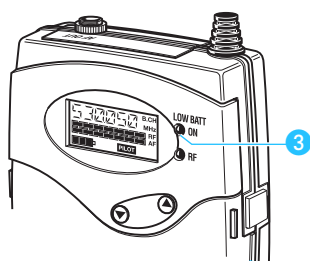

Indicazione a distanza dello stato delle batterie del trasmettitore in ricezione (solo EM 100 G2)

Quando lo stato di carica delle batterie o degli accumulatori del trasmettitore in ricezione raggiunge un livello che richiede la rapida sostituzione delle batterie o degli accumulatori (LOW BAT), il trasmettitore invia un segnale al ricevitore fisso EM 100 G2. Nel display del ricevitore fisso EM 100 G2 lampeggia il simbolo della batteria **6**.

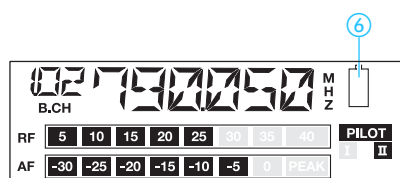

Indicazione MUTE

L'indicazione "MUTE" **12** o **7** appare quando

- il segnale radio del trasmettitore in ricezione è troppo debole,
- il trasmettitore in ricezione è commutato su muto (con trasmissione e/o analisi del tono pilota attiva).

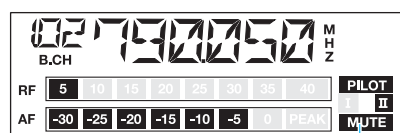

EM 100 G2



EK 100 G2

Indicazione del segnale radio (solo EK 100 G2)

Il ricevitore EK 100 G2 è dotato nella parte anteriore di un LED verde (AF) **4**. Si illumina quando viene ricevuto un segnale radio.

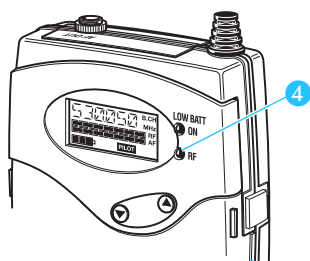

Indicatore della modulazione del trasmettitore ricevuto

L'indicazione del livello audio (AF) indica la modulazione del trasmettitore ricevuto.

Se nel trasmettitore il livello audio di ingresso è troppo alto, il ricevitore nel display del picco audio (AF) visualizza il fondo scala.

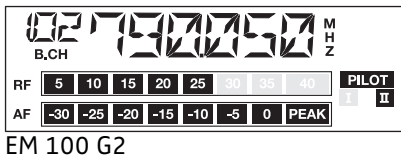

EM 100 G2

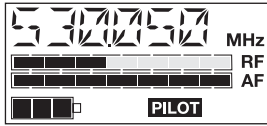

EK 100 G2

Indicazione del tono pilota

L'indicazione "PILOT" ⑩ o ⑥ si illumina quando è attiva l'analisi del tono pilota (ved. „Attivazione e disattivazione della trasmissione e/o dell'analisi del tono pilota“ a pagina 175).

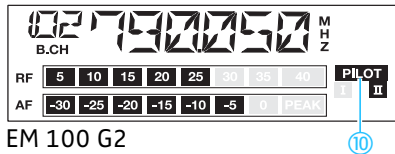

EM 100 G2

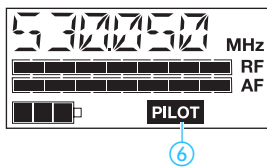

EK 100 G2

Indicazione Diversity (solo EM 100 G2)

Il ricevitore EM 100 G2 utilizza il metodo True-Diversity (ved. „Ricezione Diversity“ a pagina 181).

L'indicazione Diversity ⑪ segnala se è attivo il circuito di ricezione I (e quindi l'antenna 1) o il circuito di ricezione II (e quindi l'antenna 2).

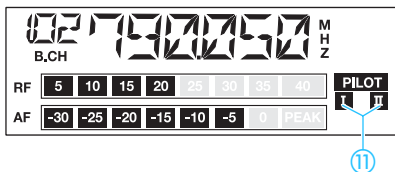

Display retroilluminato (solo EK 100 G2)

Dopo la pressione di un pulsante il display resta acceso per ca. 15 secondi.

Indicazioni sui trasmettitori

Indicazioni del funzionamento e dello stato delle batterie

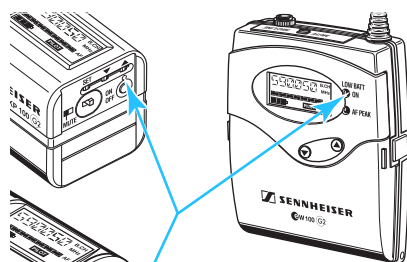

Il LED rosso (LOW BAT/ON) vi informa sullo stato di funzionamento del trasmettitore:

Il LED rosso è illuminato: Il trasmettitore è acceso e lo stato di carica delle batterie o degli accumulatori BA 2015 è sufficiente.

Il LED rosso lampeggia: Lo stato di carica delle batterie o degli accumulatori BA 2015 è sufficiente solo per poco tempo (LOW BAT)!

Inoltre, lo stato di carica delle batterie o degli accumulatori BA 2015 viene segnalato dall'indicazione su quattro segmenti ④ nel display:

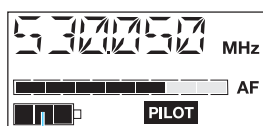

3 segmenti

stato di carica circa 100%

2 segmenti

stato di carica circa 70%

1 segmento

stato di carica circa 30%

simbolo batteria lampeggiante

LOW BAT

Indicazione MUTE



Se il trasmettitore è commutato su muto, nel display si illumina l'indicazione 'MUTE' ⑦ (ved. „Trasmettitore muto“ a pagina 163).

Indicatore della modulazione

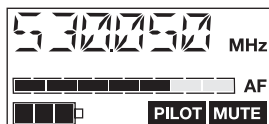

L'indicazione del livello audio (AF) indica la modulazione del trasmettitore

Indicazione Peak (solo SK 100 G2)

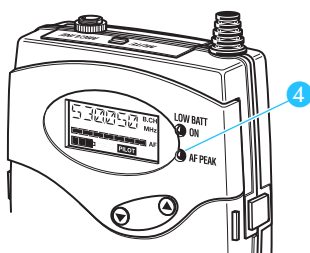

Il trasmettitore SK 100 G2 è dotato nella parte anteriore di un LED giallo (AF PEAK) ④. Tale LED si illumina quando il livello audio di ingresso è troppo elevato (AF-Peak) e il trasmettitore viene sovrarmodulato. Allo stesso tempo l'indicazione del livello audio (AF) segnala il fondo scala per tutta la durata della sovrarmodulazione

Indicazione del tono pilota

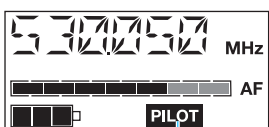

L'indicazione „PILOT“ ⑥ si illumina quando è attiva la trasmissione del tono pilota (ved. „Attivazione e disattivazione della trasmissione e/o dell'analisi del tono pilota“ a pagina 175).

Display retroilluminato

La pressione di un pulsante il display resta acceso per ca. 15 secondi.

Messa in funzione

Ricevitore fisso EM 100 G2

Montaggio dei piedini d'appoggio

Per posizionare l'apparecchio in modo stabile e senza pericolo di scivolamento, sono in dotazione quattro piedini autoadesivi in gomma.

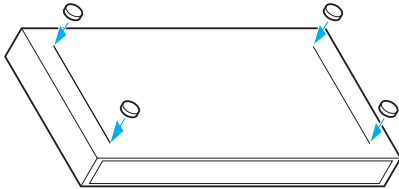

- ▶ Pulite gli spazi nella parte inferiore dell'apparecchio su cui desiderate applicare i piedini in gomma.
- ▶ Incollate i piedini come indicato nella figura a lato.

Attenzione!

Le superfici dei mobili sono trattate con smalti, sostanze per lucidare e prodotti sintetici che, a contatto con altre materie sintetiche, possono provocare delle macchie. Malgrado lo scrupoloso controllo dei materiali plastici che utilizziamo, non possiamo escludere alterazioni del colore.

Collegamento delle antenne

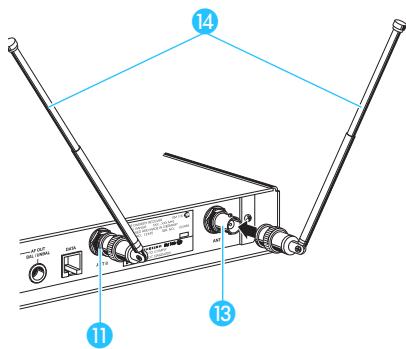

Il montaggio delle antenne telescopiche fornite in dotazione è semplice e veloce. Inoltre esse si adattano a tutti gli impieghi che richiedono la messa in funzione di un impianto di trasmissione senza fili con buone condizioni di ricezione e senza complessi lavori di installazione.

- ▶ Collegare entrambe le antenne telescopiche alle prese BNC 11 e 13 poste sul retro dell'apparecchio.
- ▶ Estrarre le antenne telescopiche 14 per la frequenza richiesta e posizionarle a forma di V.

Utilizzate antenne esterne, se le condizioni di ricezione nel punto di installazione del ricevitore non sono ottimali.

Collegamento dell'alimentatore

Il ricevitore fisso viene alimentato mediante un alimentatore.

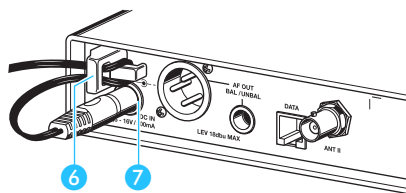

- ▶ Passate il cavo attraverso il dispositivo per lo scarico di trazione 6.
- ▶ Per l'alimentazione, inserite il connettore proveniente dall'alimentatore nella presa 7.

Collegamento dell'amplificatore/mixer

È quindi possibile collegare contemporaneamente due apparecchi (p. es. amplificatore, mixer) al ricevitore fisso. Il livello audio viene impostato nello stesso momento per entrambe le prese.

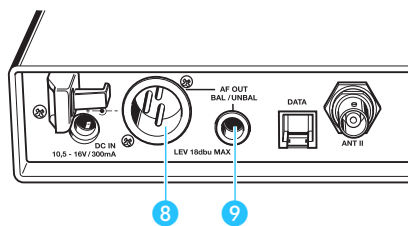

- ▶ Collegate l'amplificatore/il mixer alla presa XLR **8** o alla presa jack da 6,3 mm **9**.

Per particolari sulla configurazione del connettore simmetrica ed asimmetrica ved. „Collegamenti e connettori“ a pagina 183.

- ▶ Adattate il livello dell'uscita audio (AF OUT) al livello di ingresso dell'amplificatore e/o del mixer nel menu d'uso del ricevitore (ved. „Impostazione del livello dell'uscita audio (solo ricevitori)“ a pagina 173).

Interfaccia di assistenza

L'interfaccia di assistenza **10** viene utilizzata solo per scopi di assistenza.

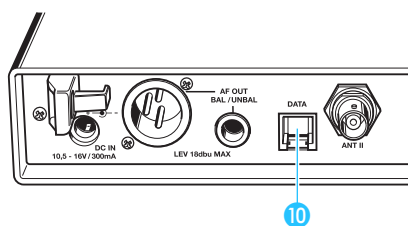

Montaggio del rack e montaggio frontale dell'antenna (accessori)

Per il montaggio di uno o due ricevitori su un rack da 19", è necessario disporre del set di montaggio su rack GA 2 composto da:

- 2 angoli di montaggio **15**
- 1 guida di collegamento **16**
- 1 lamiera di collegamento **17**
- 2 coperchi per i fori di passaggio delle antenne **18**
- 12 viti con taglio a croce M 3x6
- 2 viti con taglio a croce M 6x10

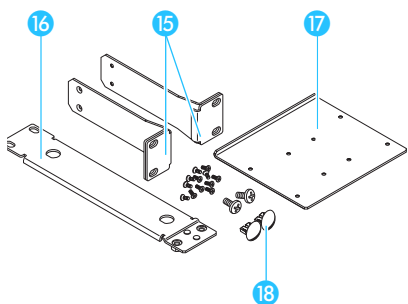

Se avete inserito un solo ricevitore in un rack, dal rack potete posizionare la presa delle antenne del ricevitore sul lato frontale servendovi del set di montaggio frontale delle antenne AM 2 (accessorio opzionale). Il set di montaggio frontale delle antenne AM 2 è composto da:

- 2 prolunghe BNC, ognuna con una presa BNC avvitabile **19** e un connettore BNC **20**
- 2 rondelle
- 2 dadi

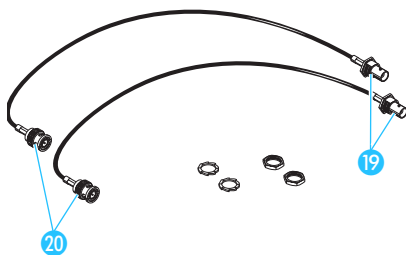

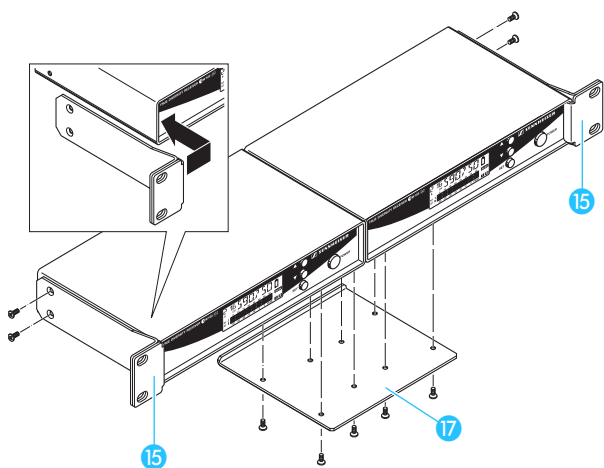

È possibile montare su un rack due ricevitori fissi disponendoli l'uno accanto all'altro.

- ▶ Posizionate i due ricevitori su una superficie piana l'uno accanto all'altro con il lato posteriore rivolto verso l'alto.
- ▶ Allineate la lamiera di collegamento 17 con i fori posti sul lato inferiore dei ricevitori.
- ▶ Avvitare la lamiera di collegamento 17 utilizzando otto viti con taglio a croce (M 3x6).
- ▶ Agganciate i due angoli di montaggio 15 sul lato anteriore del ricevitore.
- ▶ Avvitateli utilizzando per ogni angolo due viti con taglio a croce (M 3x6).
- ▶ Inserite i ricevitori nel rack da 19" avvitateli ad esso.

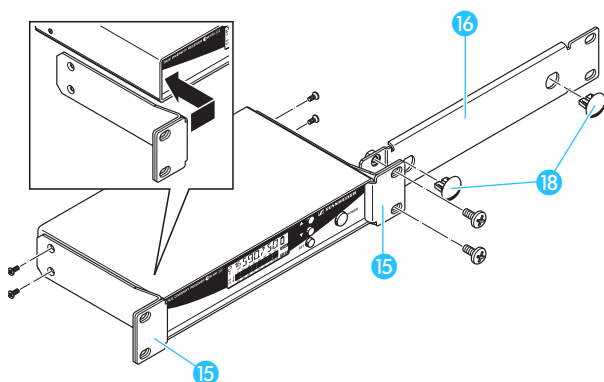

In caso di montaggio di un solo ricevitore, inserite al posto del secondo ricevitore la guida di collegamento 16.

- ▶ Agganciate entrambi gli angoli di montaggio 15 sul lato anteriore del ricevitore.
- ▶ Avvitateli utilizzando per ognuno due viti con taglio a croce (M 3x6).
- ▶ Avvitare la guida di collegamento 16 su uno dei due angoli di montaggio 15 utilizzando due viti con taglio a croce (M 6x10).
- ▶ Se non si esegue il montaggio frontale delle antenne, applicate i due coperchi 18 sui fori di passaggio delle antenne.
- ▶ Inserite il ricevitore nel rack da 19" avvitatelo ad esso.

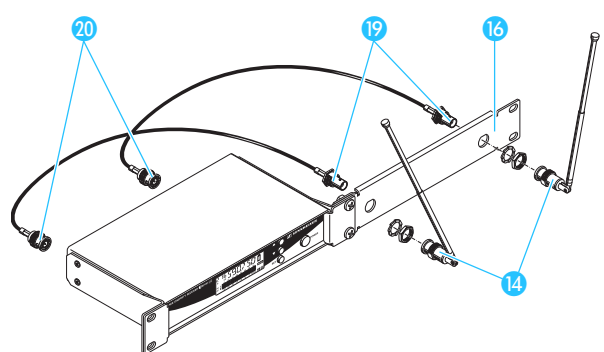

Per condurre le due antenne telescopiche del ricevitore, con il set di montaggio AM 2, alla parte anteriore del rack, procedete come indicato di seguito:

- ▶ Avvitare le due prese BNC 19 delle prolunghe BNC alla guida di collegamento 16 utilizzando le rondelle e i dadi.
- ▶ Collegare i due connettori BNC 20 alle prese BNC 11 e 13 del ricevitore.
- ▶ Inserite il ricevitore nel rack da 19" avvitatelo ad esso.
- ▶ Collegare le due antenne telescopiche 14 alle due prese BNC 19.
- ▶ Estrarre le antenne telescopiche e disporle a forma di V verso l'alto.

Ricevitore portatile EK 100 G2

Inserimento e sostituzione delle batterie

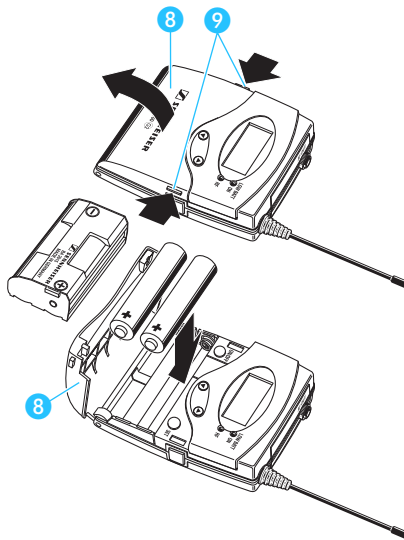

È possibile far funzionare il ricevitore portatile EK 100 G2 sia con le batterie (tipo Mignon AA, 1,5 V), sia con l'accumulatore ricaricabile Sennheiser BA 2015.

- ▶ Premete i due pulsanti di sblocco 9 e sollevate il coperchio del vano batterie 8.
- ▶ Inserite le due batterie o l'accumulatore BA 2015 come illustrato a lato. Fate attenzione alla polarità.
- ▶ Chiudete il vano batterie. Il coperchio 8 scatta in posizione.

Nota:

Per garantire la massima sicurezza operativa, per il funzionamento con accumulatore utilizzate solo il pacco l'accumulatori BA 2015. Carriate sempre l'accumulatore con il caricatore L 2015. Entrambi sono disponibili come accessori opzionali.

L'accumulatore dispone di un sensore integrato, che viene interrogato tramite un terzo contatto dal sistema elettronico del ricevitore e del caricatore. Il sensore è assolutamente necessario per i seguenti comandi:

- Controllo delle varie caratteristiche di tensione delle celle primarie (batterie) e dell'accumulatore. Al termine del periodo di funzionamento vengono corrette le indicazioni di livello delle batterie nei display, la trasmissione del livello delle batterie ai ricevitori stazionari e le soglie di spegnimento. Le celle dell'accumulatore non vengono riconosciute come tali per la mancanza del sensore.
- Monitoraggio della temperatura dell'accumulatore BA 2015 durante la ricarica nel caricatore L 2015.
- Impedire una carica eccessiva con celle primarie (batterie) inserite. In mancanza del sensore nel caricatore L 2015 non vengono caricate neppure le celle dell'accumulatore.

Collegamento degli apparecchi all'uscita audio

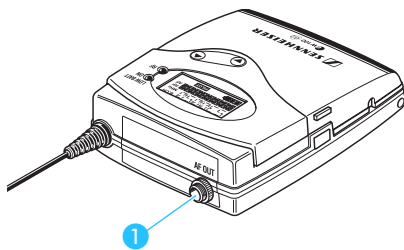

Sul ricevitore EK 100 G2 è possibile collegare un sistema di diffusione o un apparecchio registratore (p.es. una videocamera).

- ▶ Collegate uno dei due cavi Line forniti in dotazione al dispositivo di registrazione.
- ▶ Collegate il connettore jack da 3,5 mm all'uscita audio (AF OUT) 1.
- ▶ Bloccate il connettore jack da 3,5 mm con il dado a risvolto.
- ▶ Nel menu d'uso adattate il livello dell'uscita audio (AF OUT) alla sensibilità d'ingresso del dispositivo collegato (ved. „Impostazione del livello dell'uscita audio (solo ricevitori)” a pagina 173).

Fissaggio di ricevitori portatili sulla telecamera

Fissate il ricevitore alla slitta del flash utilizzando il kit fotografico in dotazione.

Il kit per telecamera comprende:

- 1 piastra perforata 12
- 1 adattatore per terminale flash 13
- 2 dadi quadri 14

- ▶ Definite il punto della piastra perforata in cui è necessario applicare l'adattatore del terminale flash 13 in modo tale da poter fissare il ricevitore alla telecamera in modo ottimale.
- ▶ Applicate nel punto scelto un dado quadro 14 posizionandolo sotto la piastra perforata 12.
- ▶ Fissare l'adattatore per il terminale flash sulla piastra perforata con il dado quadro.
- ▶ Rimuovete la clip per cintura.
- ▶ Applicate la piastra perforata 12 sul lato posteriore del ricevitore.
- ▶ Applicate di nuovo la clip per cintura.

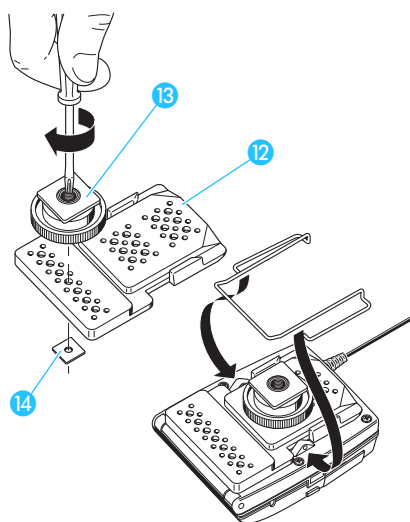

Trasmettitore da tasca SK 100 G2

Inserimento e sostituzione delle batterie

È possibile far funzionare il trasmettitore da tasca sia con le batterie (tipo Mignon AA, 1,5 V), sia con l'accumulatore ricaricabile Sennheiser BA 2015.

- ▶ Premete i due tasti di sblocco 9 e sollevate il coperchio del vano batterie 8.
- ▶ Inserite le due batterie o l'accumulatore BA 2015 come illustrato a lato. Fate attenzione alla polarità.
- ▶ Chiudete il vano batterie. Il coperchio 8 scatta in posizione.

Nota:

Per informazioni importanti sul caricamento dell'accumulatore, ved. „Inserimento e sostituzione delle batterie“ a pagina 157 .

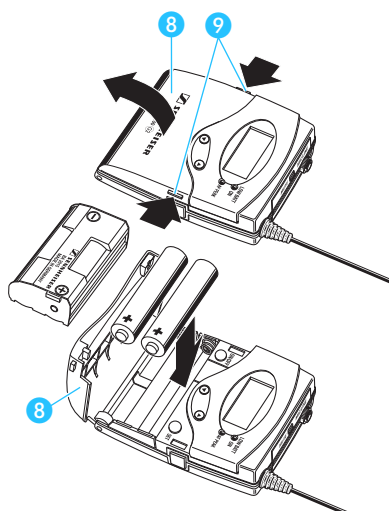

Collegamento del cavo del microfono/cavo degli strumenti

L'ingresso audio è predisposto sia per il collegamento di microfoni ad elettrete, sia per il collegamento di strumenti (ad es. chitarre). L'alimentazione DC per microfoni a condensatore ad elettrete avviene mediante la presa di collegamento.

- ▶ Inserite il connettore jack da 3,5 mm 13 del cavo del microfono/dello strumento nella presa jack da 3,5 mm (MIC/LINE) 1.
- ▶ Avvitare saldamente il dado quadro 14.
- ▶ Impostate la sensibilità dell'ingresso audio nel menu d'uso (ved. „Impostazione della modulazione (solo trasmettitori)“ a pagina 172).

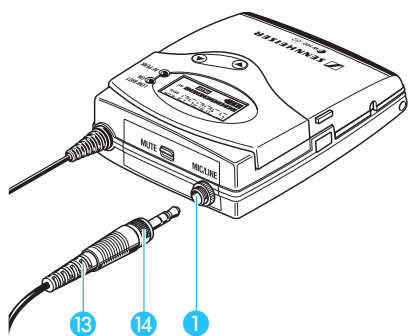

Fissaggio dei microfoni

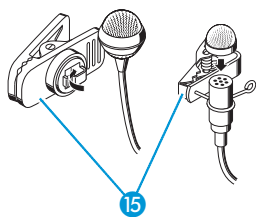

- ▶ Fissate i microfoni ME 2 o ME 4 agli abiti, ad es. al risvolto della giacca, mediante la spilla 15.
- ▶ Indossate il microfono da testa ME 3 in modo comodo e sicuro.

Orientamento dei microfoni

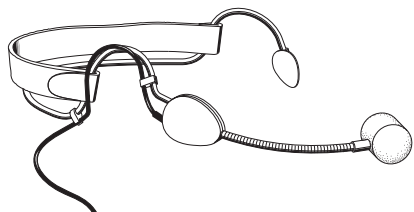

I microfoni ME 3 e ME 4 sono microfoni direttivi. Per questo, è necessario orientarli verso la sorgente sonora (ad es. la bocca).

L'ME 2 invece ha una caratteristica onnidirezionale e perciò non ha bisogno di essere orientato in modo preciso, ma deve essere fissato quanto più saldamente possibile alla sorgente sonora.

Selezionate per ogni microfono un'adeguata modulazione (ved. „Impostazione della modulazione (solo trasmettitori)” a pagina 172).

Trasmettitore ad innesto SKP 100 G2

Inserimento e sostituzione delle batterie

È possibile far funzionare il trasmettitore ad innesto sia con le batterie (tipo Mignon AA, 1,5 V), sia con l'accumulatore ricaricabile Sennheiser BA 2015.

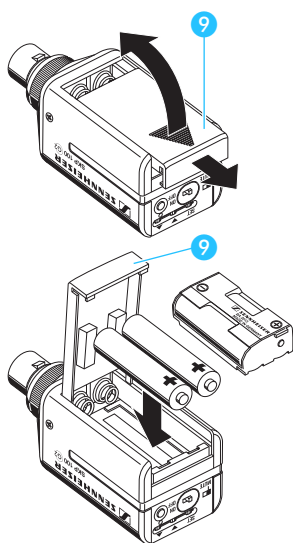

- ▶ Fate scorrere il coperchio 9 del vano batterie in direzione della freccia fino a quando esso non scatta in posizione, quindi sollevatelo.
- ▶ Inserite le batterie o l'accumulatore BA 2015 come illustrato a lato. Fate attenzione alla polarità.
- ▶ Chiudete il vano batterie. Il coperchio 9 scatta in posizione.

Nota:

Per garantire la massima sicurezza operativa, per il funzionamento con accumulatore utilizzate solo il pacco l'accumulatori BA 2015. Carriate sempre l'accumulatore con il caricatore L 2015. Entrambi sono disponibili come accessori opzionali.

L'accumulatore dispone di un sensore integrato, che viene interrogato tramite un terzo contatto dal sistema elettronico del trasmettitore e del caricatore. Il sensore è assolutamente necessario per i seguenti comandi:

- Controllo delle varie caratteristiche di tensione delle celle primarie (batterie) e dell'accumulatore. Al termine del periodo di funzionamento vengono corrette le indicazioni di livello delle batterie nei display, la trasmissione del livello delle batterie ai ricevitori stazionari e le soglie di spegnimento. Le celle dell'accumulatore non vengono riconosciute come tali per la mancanza del sensore.
- Monitoraggio della temperatura dell'accumulatore BA 2015 durante la ricarica nel caricatore L 2015.

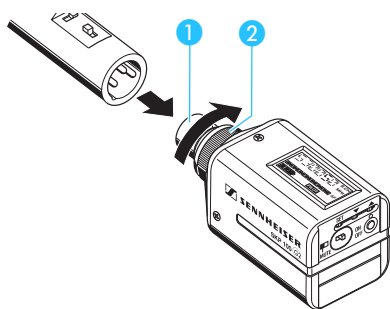

Fissaggio del trasmettitore ad innesto sul microfono

- ▶ Inserite il connettore XLR-3 del microfono nella presa XLR-3 ① del trasmettitore ad innesto.
- ▶ Avvitare saldamente il dado quadro ② in direzione della freccia.

Nota:

Utilizzate preferibilmente microfoni con custodia di metallo. Solo così è possibile ottenere prestazioni di trasmissione ottimali.

Radiomicrofono SKM 100 G2

Inserimento/sostituzione delle batterie

È possibile far funzionare il radiomicrofono sia con le batterie (tipo Mignon AA, 1,5 V), sia con l'accumulatore ricaricabile Sennheiser BA 2015.

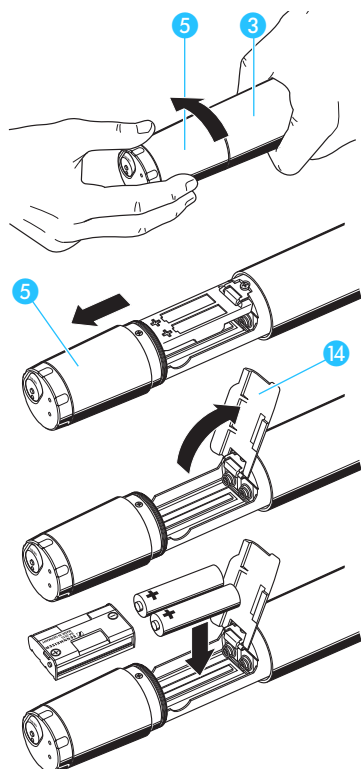

- ▶ Svitare l'unità del display ⑤ dall'impugnatura del microfono ③ ruotando in direzione della freccia (in senso antiorario).
- ▶ Tirare l'unità del display ⑤ verso l'esterno fino all'arresto.
- ▶ Aprite il coperchio ⑭ del vano batterie.
- ▶ Inserite le batterie o l'accumulatore BA 2015 come illustrato sul vano batterie. Fate attenzione alla polarità.
- ▶ Chiudete il coperchio ⑭.
- ▶ Inserite il vano batterie nell'impugnatura del radiomicrofono.
- ▶ Riavvitate l'unità del display.

Nota:

Per informazioni importanti sul caricamento dell'accumulatore, ved. „Inserimento e sostituzione delle batterie” a pagina 159.

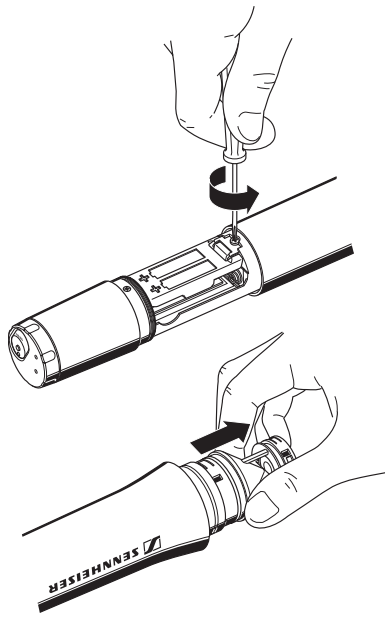

Sostituzione del modulo microfonico

- ▶ Per prima cosa, estraete le batterie o l'accumulatore come descritto sopra e lasciate aperto il radiomicrofono.
- ▶ Svitare il basket.
- ▶ Allentate la vite di fissaggio e conservatela.
- ▶ Estraete la capsula come indicato nel disegno, evitando di toccare i contatti e la membrana!
- ▶ Inserite un'altra capsula.
- ▶ Fissate di nuovo la capsula mediante l'apposita vite di fissaggio.

Nota:

La vite di fissaggio blocca la capsula del microfono meccanicamente. L'eventuale assenza della vite di fissaggio può causare anomalie nel funzionamento del radiomicrofono in caso di brusche manipolazioni.

- ▶ Riavvitate il basket del nuovo modulo microfonico.
- ▶ Inserite le batterie o l'accumulatore.
- ▶ Chiudete il microfono e mettetelo nuovamente in funzione.

Nota:

Capsula e basket sono da considerare come un'unica unità acustica e devono essere sempre sostituiti insieme. Per facilitare l'identificazione dei moduli microfonici vengono usati anelli colorati (verde: MD 835, blu: MD 845, rosso: ME 865).

Utilizzo quotidiano

Accensione e spegnimento dei componenti

I trasmettitori e i ricevitori della serie ew 100 G2 possono essere disattivati solo se nel display appare l'indicazione standard.

Nel menu d'uso il tasto **ON/OFF** o **POWER** (solo con EM 100 G2) possiede la funzione ESC (interruzione), ovvero consente di interrompere l'immissione e di tornare all'indicazione standard senza modifiche.

Nota:

Estraete le batterie o l'accumulatore dal ricevitore e/o dal trasmettitore qualora non utilizzate l'apparecchio per lungo tempo.

Accensione/spegnimento del ricevitore fisso EM 100 G2

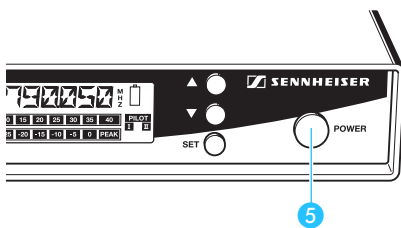

- ▶ Premete il tasto **POWER** **5** per accendere il ricevitore.
- ▶ Per spegnere il ricevitore, è necessario mantenere premuto il tasto **POWER** finché nel display non appare la scritta "OFF".

Accensione/spegnimento del ricevitore portatile e del trasmettitore da tasca

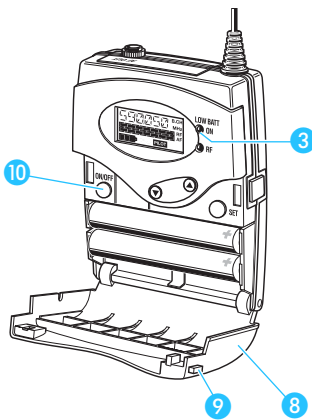

- ▶ Premete entrambi i tasti di sblocco **9** e sollevate il coperchio del vano batterie **8**.
- ▶ Premete il tasto **ON/OFF** **10** per accendere il ricevitore portatile e/o il trasmettitore da tasca. Il LED **3** rosso si illumina.
- ▶ Per spegnere il ricevitore portatile e/o il trasmettitore da tasca, è necessario mantenere premuto il tasto **ON/OFF** **10** finché nel display non appare la scritta "OFF". Il LED **3** rosso si spegne.
- ▶ Chiudete il vano batterie. Il coperchio **8** scatta in posizione.

Accensione/spegnimento del trasmettitore da tasca

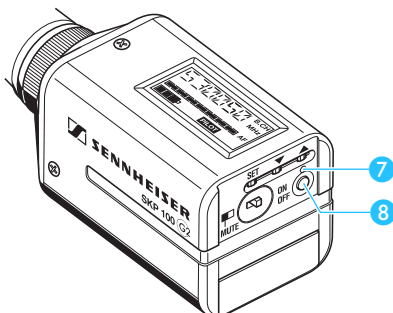

- ▶ Premete il tasto **ON/OFF** **8** per accendere il ricevitore da tasca. Il LED rosso **7** si illumina.
- ▶ Per spegnere il trasmettitore da tasca, è necessario mantenere premuto il **ON/OFF** **8** finché nel display non appare la scritta "OFF". Il LED **3** rosso **7** si spegne.

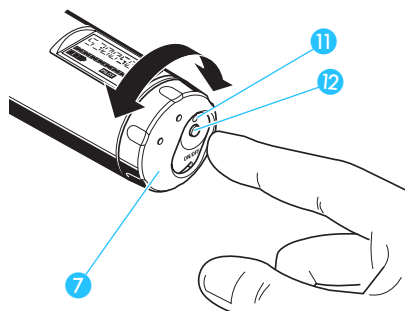

Accensione/spegnimento del radiomicrofono

- ▶ Ruotate il coperchio **7** sul fondo del radiomicrofono portandolo nella posizione che permette di vedere il tasto **ON/OFF** **12**.
- ▶ Premete il tasto **ON/OFF** per accendere il radiomicrofono. Il LED rosso **11** si illumina.
- ▶ Per spegnere il radiomicrofono, è necessario mantenere premuto il tasto **ON/OFF** **12** finché nel display non appare la scritta "OFF". Il LED rosso **11** si spegne.

Trasmettitore muto

Tutti i trasmettitori sono dotati di interruttore **MUTE**, che interrompe il segnale audio trasmesso. Il trasmettitore rimane comunque in funzione.

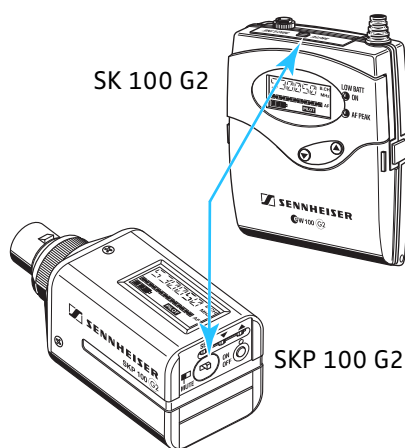

Trasmettitori SK 100 G2 e SKP 100 G2 muti

- ▶ Portate l'interruttore di muto **MUTE** nella posizione 'MUTE'. Nel display del trasmettitore appare l'indicazione "MUTE". Finché nel trasmettitore e nel ricevitore è attivato il tono pilota, nel display del rispettivo ricevitore appare l'indicazione "MUTE".
- ▶ Fate scorrere indietro l'interruttore di muto **MUTE** per attivare di nuovo la trasmissione del segnale audio.

Radiomicrofono SKM 100 G2 muto

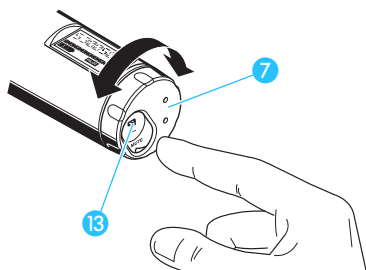

- ▶ Ruotate il coperchio **7** sul fondo del radiomicrofono portandolo nella posizione che permette di vedere l'interruttore di muto **MUTE** **13**.
- ▶ Portate l'interruttore di muto **MUTE** nella posizione 'MUTE'. Nel display del trasmettitore appare l'indicazione "MUTE". Finché nel trasmettitore e nel ricevitore è attivato il tono pilota, nel display del rispettivo ricevitore appare l'indicazione "MUTE".
- ▶ Fate scorrere indietro l'interruttore di muto **MUTE** per attivare di nuovo la trasmissione del segnale audio.

Attivazione e disattivazione del blocco tasti

Tutti i trasmettitori e i ricevitori sono dotati di un blocco tasti, che può essere attivato o disattivato nel menu d'uso (ved. „Attivazione e disattivazione del blocco tasti” a pagina 163). Il blocco tasti impedisce che il trasmettitore o il ricevitore venga spento per sbaglio durante il funzionamento o che vengano modificate le impostazioni.

Fissaggio dei componenti agli abiti

Fissaggio del ricevitore portatile e/o del trasmettitore da tasca agli abiti

Con la clip per cintura potete appendere il ricevitore mobile o il trasmettitore tascabile ad esempio alla cintura dei pantaloni.

Inoltre, potete fissare il ricevitore portatile e/o il trasmettitore da tasca agli abiti in modo tale che l'antenna sia rivolta verso il basso. A tale scopo, rimuovete la clip per cintura e riapplicatela ruotata di 180°.

Per proteggere il ricevitore portatile e/o il trasmettitore da tasca dall'umidità, è disponibile come accessorio una borsa da applicare alla cintura.

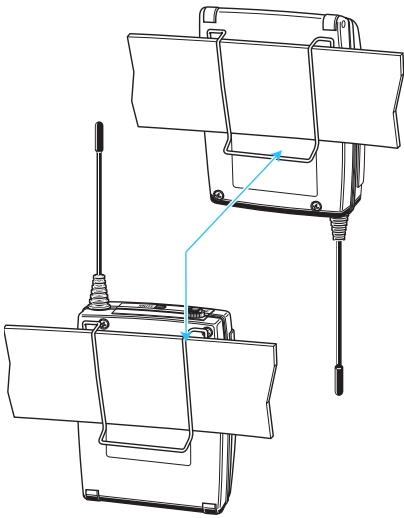

Il menu d'uso

Una particolare caratteristica della serie Sennheiser evolution wireless ew 100 G2 è che i trasmettitori e i ricevitori utilizzano lo stesso criterio intuitivo. Ciò consente di intervenire sul funzionamento in modo rapido e preciso anche in momenti di stress, come sul palcoscenico o durante le trasmissioni in diretta.

I tasti

Tasti	Modalità	Funzione del tasto nella rispettiva modalità
ON/OFF o POWER (solo EM 100 G2)	Indicazione standard	accendere e spegnere il trasmettitore e/o del ricevitore
	Menu d'uso	interrompere l'immissione e tornare all'indicazione standard
	Area di immissione	interrompere l'immissione e tornare all'indicazione standard
SET	Indicazione standard	commutazione dall'indicazione standard al menu d'uso
	Menu d'uso	commutazione dal menu d'uso all'area di immissione di un punto del menu selezionato
	Area di immissione	salvataggio delle impostazioni e ritorno al menu d'uso
▲/▼	Indicazione standard	nessuna funzione
	Menu d'uso	commutazione al punto di menu precedente (▲) o successivo (▼)
	Area di immissione	modifica dei valori di un punto di menu: opzione di selezione (▲/▼)

Sommario dei punti del menu

Indicazione	Ricevitore	Trasmettitore
BANK	Modifica del banco di canali	Modifica del banco di canali
CHAN	Modifica del canale all'interno del banco di canali	modifica del canale all'interno del banco di canali
TUNE	Impostazione della frequenza di ricezione per il banco di canali "U" (User Bank)	Impostazione della frequenza di trasmissione per il banco di canali "U" (User Bank)
SCAN	verifica di frequenze libere in un banco di canali	—
SENSIT	—	Impostazione della modulazione (AF)
AF OUT	Impostazione del livello dell'uscita audio	—
SQELCH	Impostazione della soglia di soppressione dei rumori	—
DISPLY	Commutazione dell'indicazione standard	Commutazione dell'indicazione standard
NAME	Inserire il nome del ricevitore	Inserire il nome del trasmettitore
RESET	Ripristino di tutte le impostazioni alle impostazioni di fabbrica	Ripristino di tutte le impostazioni alle impostazioni di fabbrica
PILOT	Attivare/disattivare l'analisi del tono pilota	Attivare/disattivare la trasmissione del tono pilota
LOCK	Attivare/disattivare il blocco tasti	Attivare/disattivare il blocco tasti
EXIT	Uscita dal menu d'uso e ritorno all'indicazione standard	Uscita dal menu d'uso e ritorno all'indicazione standard

Come utilizzare il menu d'uso

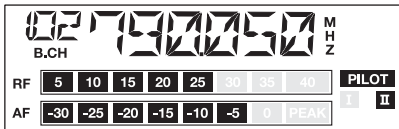

EM 100 G2

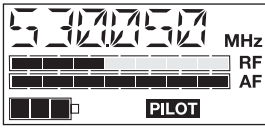

EK 100 G2

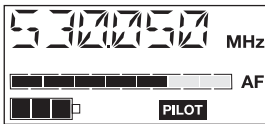

Trasmittitore

Questo capitolo descrive come eseguire le impostazioni nel menu d'uso con l'esempio del punto di menu "TUNE".

Una volta attivato l'apparecchio, sul display appare l'indicazione standard.

Cambiamento nel menu d'uso

- ▶ Premete il tasto **SET**. Passerete quindi dall'indicazione standard al menu d'uso. Il punto di menu utilizzato per ultima viene visualizzato a intermittenza.

Selezione del punto di menu

- ▶ Mediante i tasti **▲/▼** selezionate il punto di menu per cui desiderate eseguire le impostazioni.



- ▶ Premete il tasto **SET** per raggiungere l'area di immissione del punto di menu. Sul display lampeggia l'impostazione presente, che può essere modificata.

Modifica delle impostazioni

- ▶ È possibile modificare l'impostazione utilizzando i tasti **▲/▼**. Premete il tasto per breve tempo; l'indicazione passa al valore successivo o precedente. Mantenendo premuto il tasto **▲** o **▼** nei punti di menu "CHAN", "TUNE" e "NAME", l'indicazione cambia continuamente (funzione Repeat). In questo modo si può raggiungere il valore di impostazione desiderato in modo rapido e comodo in entrambe le direzioni di visualizzazione. Il valore impostato lampeggia fino a quando non viene salvato.



Memorizzazione dei dati

- ▶ Premete il tasto **SET** per salvare un'impostazione. Come conferma appare l'indicazione "STORED". Successivamente, viene visualizzato di nuovo l'ultimo punto di menu modificato.



Di norma tutti i punti di menu consentono di caricare subito le impostazioni. Nei trasmettitori le eccezioni sono i punti di menu "BANK", "CHAN", "TUNE" e "RESET", mentre nei ricevitori l'eccezione è il punto di menu "RESET". In questi casi le modifiche vengono implementate solo dopo che sono state memorizzate e sul display compare l'indicazione "STORED".

Uscita dal menu d'uso

- ▶ Con il punto di menu "EXIT" si esce dal menu d'uso e si torna all'indicazione standard.



Nel menu d'uso il tasto **ON/OFF** (nel ricevitore EM 100 G2 tasto **POWER**) possiede la funzione ESC (interruzione). Premendo il tasto per breve tempo, è possibile interrompere l'immissione e tornare all'indicazione standard con le ultime impostazioni salvate.

Menu d'uso ricevitore

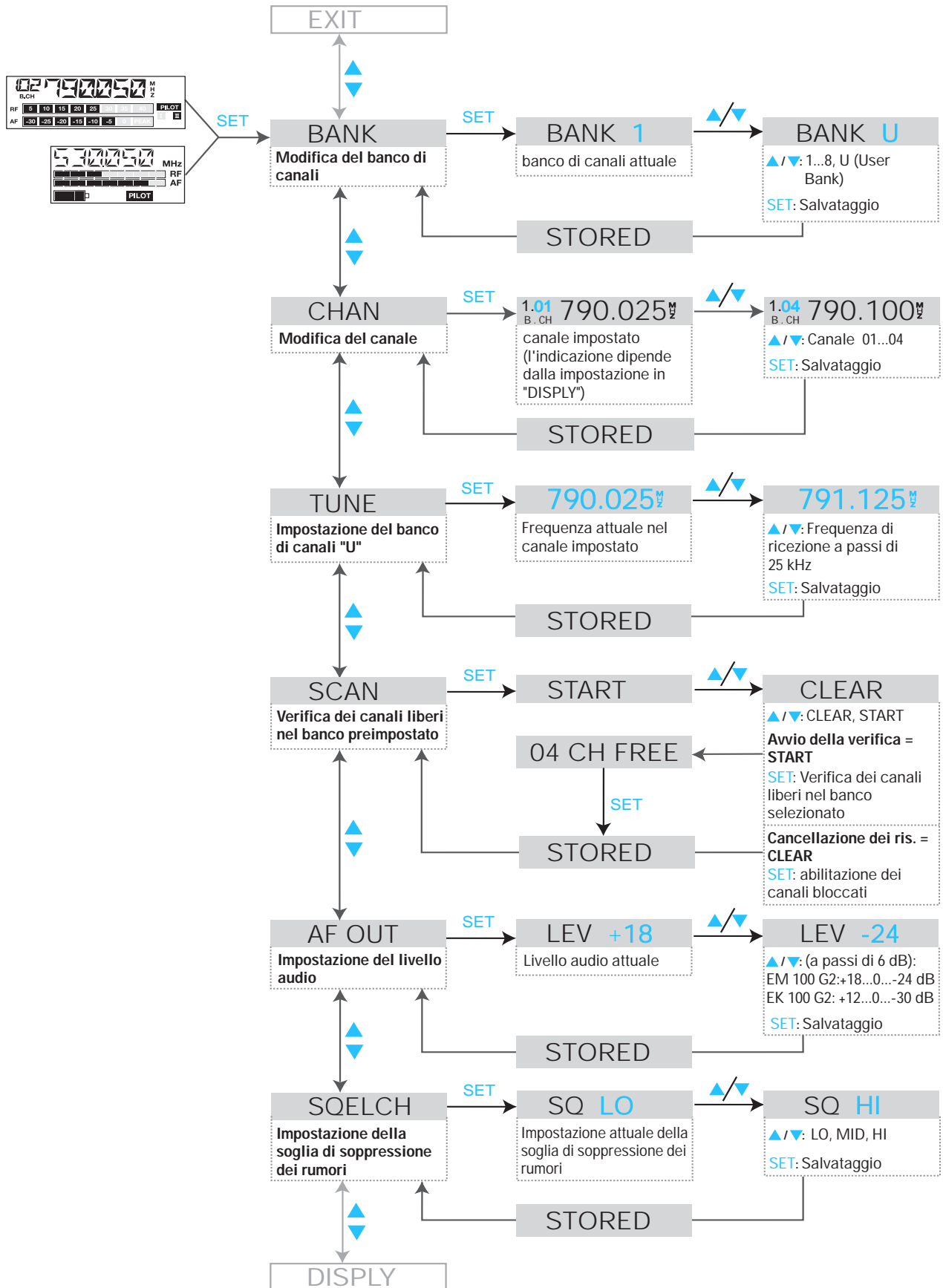

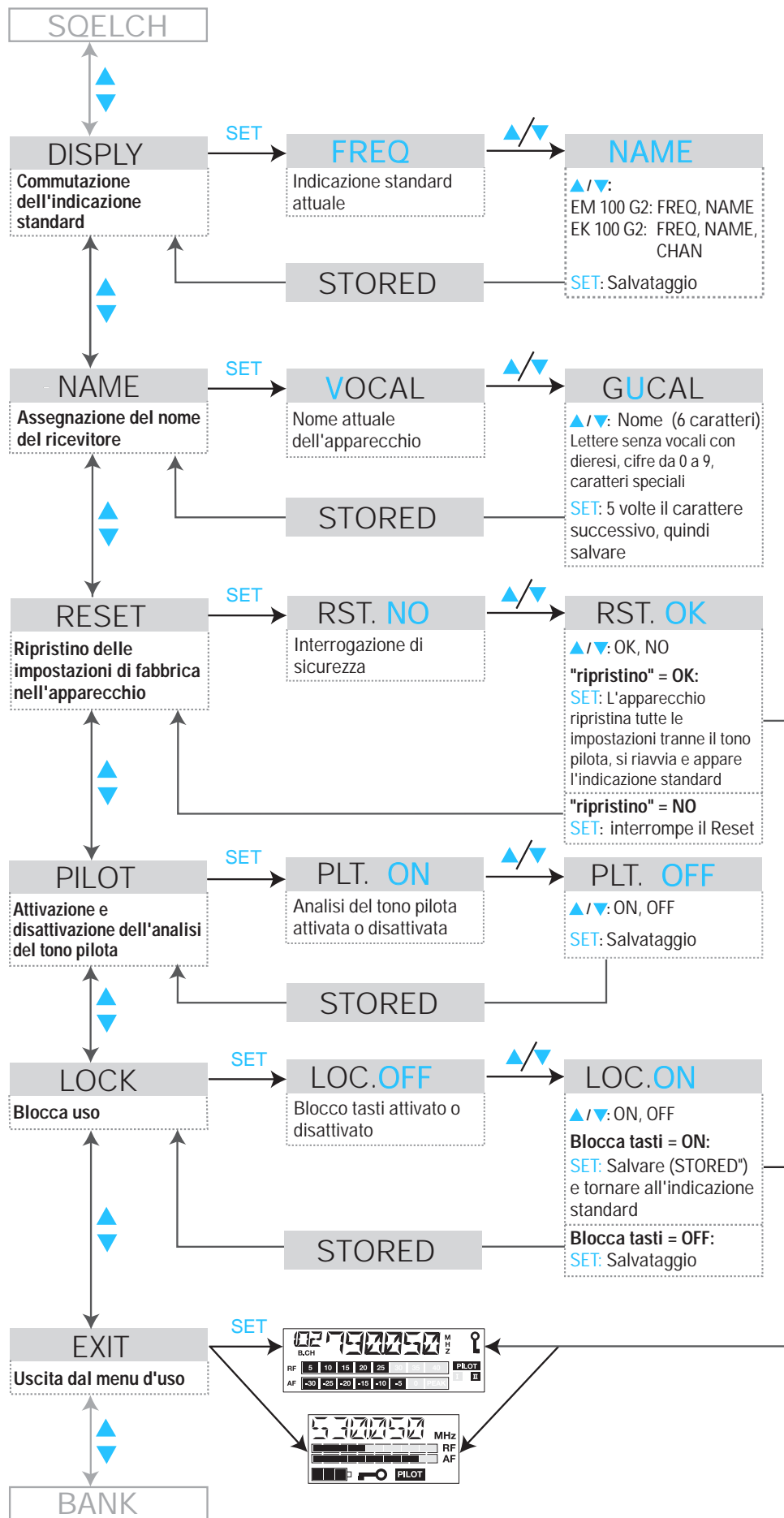

Menu d'uso trasmettitore

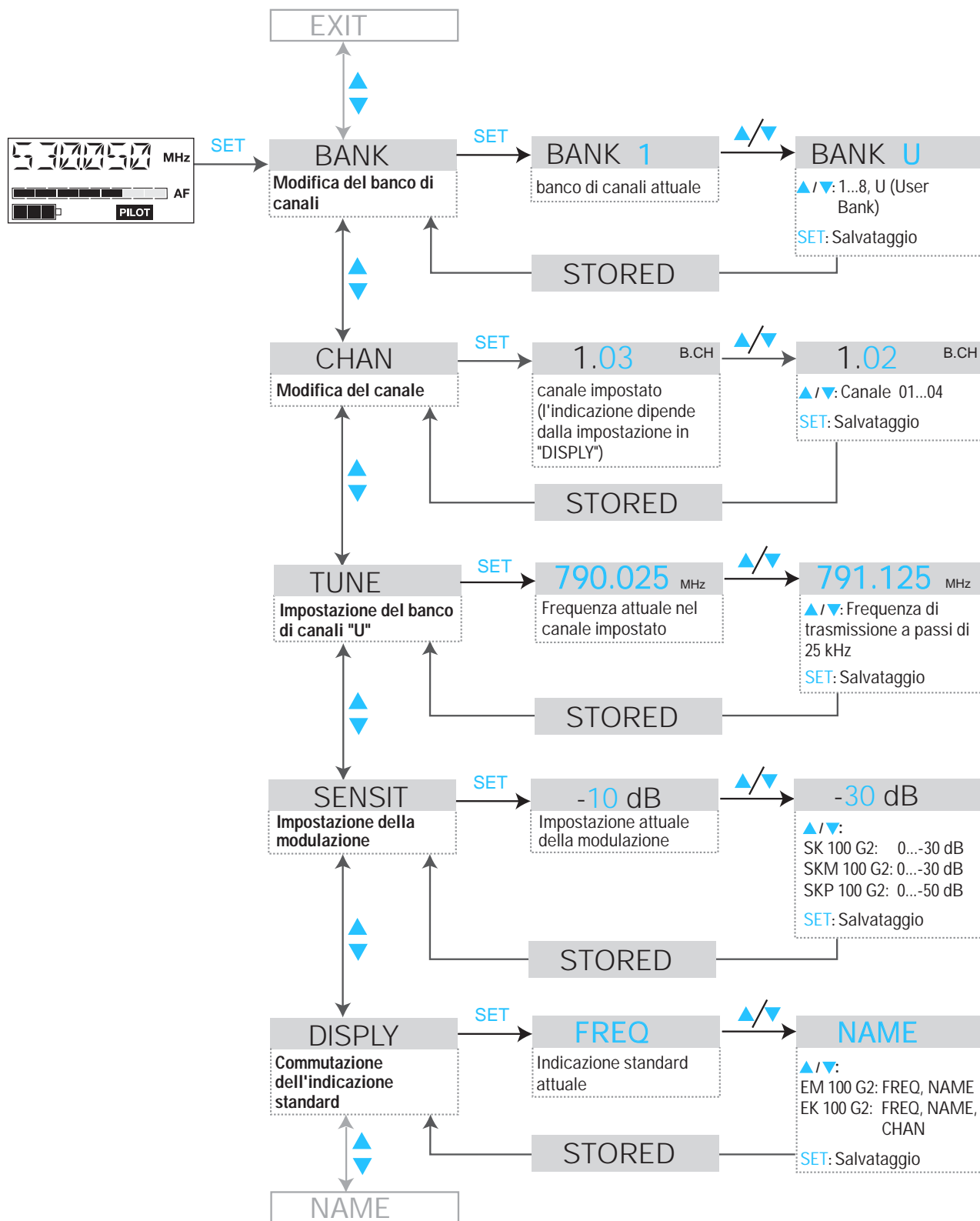

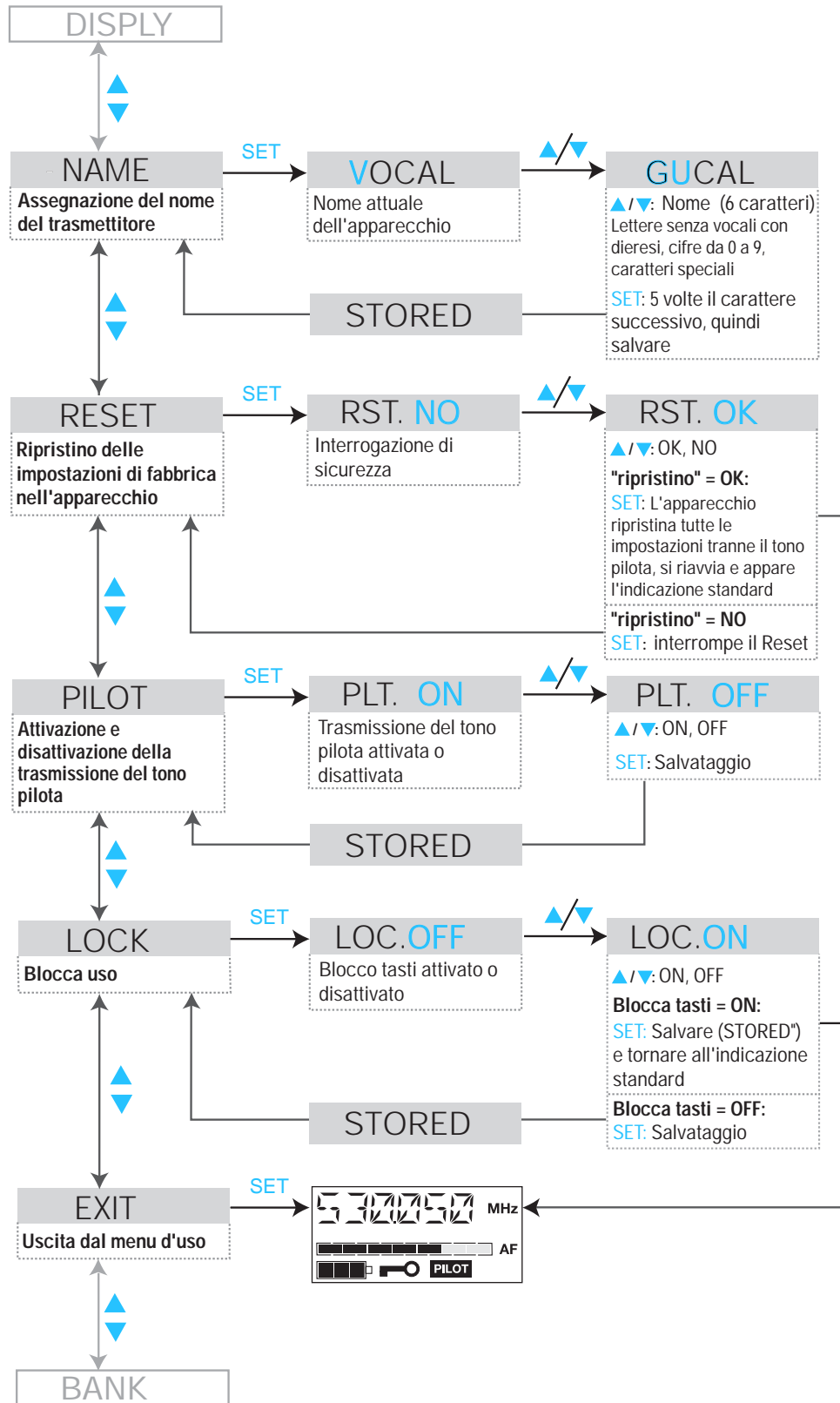

Istruzioni di impostazione per il menu d'uso

Selezione del banco di canali

BANK

Tutti i trasmettitori e i ricevitori dispongono di nove banchi di canale. È possibile passare da un banco ad un altro nel punto di menu "BANK". I banchi di canali da "1" a "8" possiedono quattro canali, ognuno con una frequenza preimpostata di fabbrica (ved. „Il sistema dei banchi di canali" a pagina 144). Il banco di canali "U" (UserBank) possiede quattro canali liberi, su cui è possibile selezionare e salvare una frequenza a scelta.

Quando si passa da un banco di canali ad un altro, viene automaticamente visualizzato il canale più basso. Se durante l'ultima scansione del banco sul canale più basso è stata individuata una frequenza di disturbo (ved. „Verifica dei canali liberi nei banchi (solo ricevitori)" a pagina 171), il ricevitore visualizza il primo canale superiore libero.

Commutazione del canale

CHAN

Nel punto di menu "CHAN" è possibile commutare tra quattro canali diversi all'interno di un banco con tutti i ricevitori e i trasmettitori.

Impostate sempre lo stesso canale sul trasmettitore e sul ricevitore di un percorso di trasmissione. Dopo la scansione di un banco di canali (ved. „Verifica dei canali liberi nei banchi (solo ricevitori)" a pagina 171), vengono visualizzati solo i canali liberi. Impostate il trasmettitore su uno dei canali liberi.

Impostazione delle frequenze per i canali del banco "U"

TUNE

Il punto di menu "TUNE", con cui è possibile selezionare e salvare liberamente delle frequenze nel banco di canali "U" (User Bank), è particolarmente adatto per impostare una frequenza con rapidità:



Se avete impostato un banco di canali da "1" a "8" e selezionate il punto di menu "TUNE", sia il trasmettitore che il ricevitore passano automaticamente al canale 01 del banco di canali "U". In tal caso, sul display appare per breve tempo il messaggio "U.01".

- ▶ Impostate la frequenza di trasmissione e/o ricezione desiderata con i tasti ▲/▼. A tale scopo, potete modificare la frequenza a passi di 25 kHz su una larghezza di banda di massimo 36 MHz. Le frequenze corrette sono riportate nella tabella in allegato.

Verifica dei canali liberi nei banchi (solo ricevitori)

SCAN

Prima di mettere in funzione uno o più percorsi di trasmissione, dovrete controllare con la funzione di scansione la disponibilità di canali liberi sul banco di canali sul quale desiderate lavorare.

Avvio del controllo e salvataggio del risultato

- ▶ Prima di avviare la scansione, disattivate tutti i trasmettitori del vostro impianto. In caso contrario, i canali utilizzati dai trasmettitori attivati, non verranno segnalati come liberi.

- ▶ Selezionate la voce di menu "SCAN".
- ▶ Selezionate "START" e confermate con il tasto SET. Dopo la scansione viene visualizzato il numero dei canali liberi. La selezione dei canali disturbati o occupati viene bloccata dopo il salvataggio con il tasto SET.

Abilitazione dei canali bloccati:

- ▶ Selezionate il punto di menu "SCAN".
- ▶ Selezionate "CLEAR" e confermate con il tasto SET. Ora è possibile selezionare di nuovo tutti i canali del banco in questione.

L'uso multicanale

Per l'uso multicanale utilizzate solo i canali liberi di un banco di canali.

Vi consigliamo di eseguire un'autoscansione prima della messa in funzione dei percorsi di trasmissione.

- ▶ Selezionate un banco di canali su un ricevitore.
- ▶ Con la scansione verificate i canali liberi di tale banco di canali. Se il banco di canali scelto non ha un numero sufficiente di canali liberi, ripetete la scansione con un banco di canali diverso.
- ▶ Trasmettete il risultato della scansione su tutti gli altri trasmettitori e ricevitori.

Impostazione della modulazione (solo trasmettitori)

SENSIT

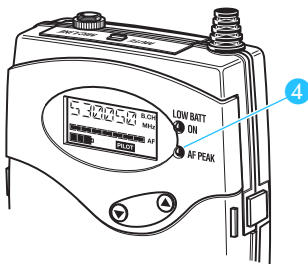

La modulazione dei trasmettitori può essere impostata nel punto di menu "SENSIT". In questo modo si modifica la sensibilità d'ingresso del trasmettitore.

La sensibilità d'ingresso impostata è troppo alta, se con voci ravvicinate, voci o passaggi musicali ad alto volume si verificano sovramodulazioni del percorso di trasmissione. Nel trasmettitore SK 100 G2 si illumina il LED giallo (AF PEAK) 4. Allo stesso tempo la sovramodulazione viene segnalata sul ricevitore (ved. „Indicatore della modulazione del trasmettitore ricevuto" a pagina 152).

Se invece la regolazione della sensibilità è troppo bassa, la modulazione del percorso di trasmissione risulta troppo debole. Questo causa un innalzamento del fruscio.

La sensibilità è impostata correttamente quando l'indicazione del livello audio (AF) visualizza il fondo scala solo nei passaggi a volume più alto.

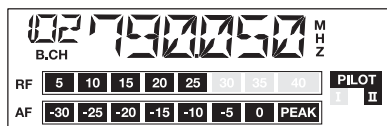

EM 100 G2

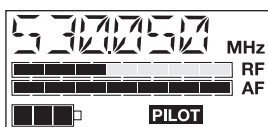

EK 100 G2

Nota:

Per controllare la sensibilità impostata, l'indicazione del livello audio (AF) del trasmettitore indica il livello audio anche quando il trasmettitore è muto.

Inizialmente potete servirvi dei seguenti valori indicativi:

- musica alta/canto: -30/-20 dB
- moderazione: -20/-10 dB
- interviste: -10/0 dB

- strumenti musicali:
 - chitarra elettrica con pick-up Single Coil: -10/0 dB
 - chitarra elettrica con pick-up Humbucker: -20/-10 dB
 - chitarre con elettronica attiva (pick-up EQ attivi, pick-up piezoelettrico): -30/-20 dB

Caratteristiche del trasmettitore ad innesto SKP 100 G2:

Per consentire anche l'utilizzo di microfoni a condensatore direttivi particolarmente sensibili con alimentazione indipendente, il trasmettitore ad innesto SKP 100 G2 mette a disposizione un intervallo di modulazione ampliato di 20 dB. Per i microfoni a condensatore direttivi collegati, inizialmente potete servirvi dei seguenti valori indicativi:

- musica alta/canto: -50/-40 dB
- moderazione: -40/-30 dB
- interviste: -30/-20 dB

Impostazione del livello dell'uscita audio (solo ricevitori)

AF OUT

Nel punto di menu "AF OUT" del ricevitore impostate il livello dell'uscita audio (AF OUT). A tale scopo, è disponibile un'impostazione a otto livelli. Determinate il livello dell'uscita audio (AF OUT) in base al livello di ingresso dell'apparecchio collegato. Inizialmente potete servirvi dei seguenti valori indicativi:

	EM 100 G2	EK 100 G2
• Ingresso con livello Line:	0/+18 dB	0/+12 dB
• Ingresso con microfono:	-24/-6 dB	-30/-6 dB

Impostazione della soglia di soppressione dei rumori (solo ricevitori)

SQELCH

Il ricevitore è dotato di una funzione di soppressione dei rumori, la cui soglia può essere regolata nella voce di menu "SQELCH". Questa funzione elimina i fruscii con trasmettitore spento o se la potenza di trasmissione sul ricevitore non è più sufficiente.

Nota:

Sull'amplificatore connesso regolate il volume al minimo prima di modificare la soglia di soppressione dei rumori.

È possibile scegliere fra tre opzioni di impostazione:

- LO = basso
- MID = medio
- HI = alto

L'impostazione inferiore (LO) abbassa la soglia di soppressione dei rumori, l'impostazione alto (HI) l'aumenta. Impostate la soglia di soppressione dei rumori in modo tale il ricevitore non emetta fruscii a trasmettitore spento.

IMPORTANTE! Note:

Un alto valore di soppressione dei rumori riduce la portata del percorso di trasmissione. Per tale motivo, impostate sempre la soglia di soppressione dei rumori sul valore minimo necessario. La soglia di soppressione dei rumori è impostata di fabbrica sul livello basso (LO).

Mantenendo premuto il tasto ▼ (DOWN) per più di 3 secondi nell'area di impostazione del punto di menu "SQELCH", si disattiva la soppressione dei rumori. Appare l'indicazione "SQ.OFF". Finché non riceve un segnale radio, il ricevitore emette un fruscio molto forte. Questa impostazione può essere utilizzata esclusivamente a scopo di prova.

Commutazione dell'indicazione standard

DISPLY

Nel punto di menu "DISPLY" potete modificare la visualizzazione standard

indicazione standard selezionata	indicazione nel display		
	EM 100 G2	EK 100 G2	SK 100 G2, SKM 100 G2, SKP 100 G2
„FREQ“			
„NAME“			
„CHAN“	—		

Immissione del nome

NAME

Nel punto di menu "NAME" potete inserire un nome di vostra scelta per ogni trasmettitore e ricevitore. Spesso si utilizza il nome del musicista per cui sono state eseguite le impostazioni.

Il nome può essere visualizzato nell'indicazione standard. Esso può contenere un massimo di sei caratteri ed è composto da:

- lettere, ad eccezione delle vocali con diresis
- cifre da 0 a 9
- caratteri speciali e di spaziatura

Per l'immissione, procedere come segue:

Una volta raggiunta l'area di immissione del punto di menu, nel display lampeggia la prima posizione.

- ▶ Ora potete selezionare un carattere utilizzando i tasti ▲/▼. Premete il tasto per breve tempo; l'indicazione passa al carattere successivo o precedente. Se mantenete premuto il tasto, l'indicazione cambia continuamente.
- ▶ Premete il tasto SET per passare alla posizione successiva e selezionate il carattere successivo.
- ▶ Una volta completata l'immissione dei sei caratteri del nome, salvate con il tasto SET e tornate al menu d'uso.

Ripristino delle impostazioni di fabbrica nell'apparecchio

RESET

Nel punto di menu "RESET" potete ripristinare le impostazioni di fabbrica cancellando quelle attuali. Solo l'impostazione selezionata del tono pilota rimane invariata. Dopo il reset, l'apparecchio viene riavviato e appare di nuovo l'indicazione standard.

Attivazione e disattivazione della trasmissione e/o dell'analisi del tono pilota

PILOT

Nel punto di menu "PILOT" è possibile attivare o disattivare la trasmissione del tono pilota (per i trasmettitori) e l'analisi del tono pilota (per i ricevitori).

Il tono pilota supporta la funzione di soppressione dei rumori (SQELCH) e impedisce i disturbi che i radiosegnali emessi possono provocare su altri apparecchi. Il tono pilota possiede una frequenza non udibile che viene trasmessa dal trasmettitore e analizzata dal ricevitore.

I trasmettitori della prima generazione della serie ew 100 non trasmettono alcun tono pilota; allo stesso modo, i ricevitori della prima generazione non sono in grado di analizzare il tono pilota. Tuttavia, è possibile combinare tra loro apparecchi della serie ew 100 appartenenti alla prima e alla seconda generazione.

Per combinare i trasmettitori e i ricevitori, è assolutamente necessario rispettare le seguenti condizioni:

- Trasmettitore di 2a generazione e ricevitore di 2a generazione:
Attivate il tono pilota sul trasmettitore e sul ricevitore.
- Funzionamento misto (trasmettitori generazione 1/ ricevitori generazione 2 o viceversa):
Disattivate il tono pilota nel trasmettitore/ricevitore di 2a generazione.

Attivazione e disattivazione del blocco tasti

LOCK

Nel punto di menu "LOCK" è possibile attivare e disattivare il blocco tasti su tutti i trasmettitori e i ricevitori.

Il blocco tasti evita che i trasmettitori e/o i ricevitori vengano accidentalmente disattivati durante il funzionamento o che vengano apportate modifiche. Nell'indicazione standard, la chiave indica che il blocco tasti è attivo.

Per rimuovere il blocco tasti sul trasmettitore o sul ricevitore, premere il tasto SET. Selezionate quindi con i tasti ▲/▼ "Lock Off". Quando la selezione verrà confermata con SET, sul display comparirà la scritta "LOC.OFF" e i tasti verranno di nuovo abilitati.

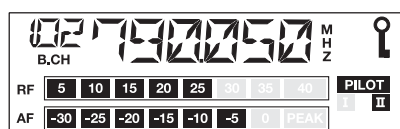

EM 100 G2

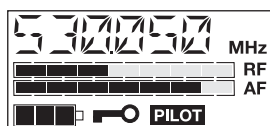

EK 100 G2

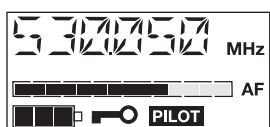

Trasmittore

EXIT

Con il punto di menu "EXIT" si esce dal menu d'uso e si torna all'indicazione standard.

Quando si presentano disfunzioni

Lista degli errori di funzionamento

Problema	Possibile causa	Possibile rimedio
L'indicazione di funzionamento rimane spenta	Batterie esaurite o accumulatore scarico	Sostituire le batterie o caricare l'accumulatore
	Nessun collegamento alla rete (EM 100 G2)	Verificare i collegamenti dell'alimentatore
Nessun segnale RF	Il trasmettitore e il ricevitore non sono sullo stesso canale	Impostare lo stesso canale sul trasmettitore e sul ricevitore
	Il trasmettitore/ricevitore è fuori dalla gamma dinamica	Controllare l'impostazione della soglia di soppressione dei rumori (ved. „Impostazione della soglia di soppressione dei rumori (solo ricevitori)” a pagina 173) Controllare l'impostazione della soglia di soppressione dei rumori (ved. „Impostazione della soglia di soppressione dei rumori (solo ricevitori)” a pagina 173)
Segnale RF disponibile, nessun segnale audio, nel display si illumina l'indicazione “MUTE”	Il trasmettitore è commutato su muto (“MUTE”)	Disattivazione della funzione di muto
	La soglia di soppressione dei rumori del ricevitore è regolata su un valore troppo alto	ved. „Impostazione della soglia di soppressione dei rumori (solo ricevitori)” a pagina 173
	Il trasmettitore non invia alcun tono pilota	ved. „Attivazione e disattivazione della trasmissione e/o dell'analisi del tono pilota” a pagina 175
Il segnale audio è disturbato da fruscii	La modulazione del trasmettitore è troppo bassa	ved. „Impostazione della modulazione (solo trasmettitori)” a pagina 172
	Il livello di uscita del ricevitore è troppo basso	ved. „Impostazione del livello dell'uscita audio (solo ricevitori)” a pagina 173
Il segnale audio è disturbato	La modulazione del trasmettitore è troppo alta	ved. „Impostazione della modulazione (solo trasmettitori)” a pagina 172
	Il livello di uscita del ricevitore è troppo alto	ved. „Impostazione del livello dell'uscita audio (solo ricevitori)” a pagina 173
Non è possibile accedere ad un determinato canale	Durante la scansione di un banco di canali è stato individuato un segnale RF su questo canale e il canale è stato bloccato	ved. „Verifica dei canali liberi nei banchi (solo ricevitori)” a pagina 171
	Uno dei trasmettitori del vostro impianto che lavora su questo canale era acceso durante la scansione	ved. „L'uso multicanale” a pagina 172

Rivolgersi al proprio rivenditore Sennheiser in caso di problemi all'impianto non riportati in tabella o che non possono essere risolti mediante la procedura descritta in tabella.

Raccomandazioni e suggerimenti

...per i microfoni a innesto ME 2 e ME 4

- Posizionate il microfono al centro del corpo per limitare le oscillazioni di livello durante il movimento della testa.
- Evitate il contatto con il sudore (nessun contatto diretto con la pelle).
- Montate il microfono con cura e collocate il cavo in modo tale che il contatto con gli abiti non provochi alcun rumore.
- Usate il microfono direzionale ME 4 sempre con la protezione anti-vento e indirizzatelo verso la sorgente audio (ad es. la bocca).

... per il microfono da testa ME 3

- Usate il microfono sempre con la protezione anti-popping e posizionate lo all'angolo della bocca.
- In base alla distanza dalla bocca potete variare la risposta dei bassi.
- Assicuratevi che il basket del microfono sia orientato verso la bocca. Il verso di utilizzo è indicato da un puntino.

... per il trasmettitore da tasca SK 100 G2

- Non incrociate l'antenna e il cavo del microfono.
- L'antenna non dovrebbe essere a diretto contatto con il corpo. Usate il trasmettitore possibilmente con l'antenna appesa liberamente.
- Potete ottenere il suono ideale con la giusta modulazione del trasmettitore.

... per il radiomicrofono SKM 100 G2

- Tenete il radiomicrofono al centro dell'impugnatura. Impugnandolo troppo in alto potreste alterare le caratteristiche direzionali della capsula, mentre impugnandolo troppo in basso potreste diminuirne il raggio d'azione.
- In base alla distanza dalla bocca potete variare la risposta dei bassi.
- Potete ottenere il suono ideale con la giusta modulazione del trasmettitore.

... per il ricevitore EK 100 G2

- L'antenna del ricevitore EK 100 G2 non dovrebbe essere a diretto contatto con il corpo. Utilizzate il ricevitore possibilmente con l'antenna liberamente appesa.

... per la ricezione ottimale

- Il raggio d'azione del trasmettitore dipende dalle condizioni ambientali. Esso può essere compreso tra 10 e 150 m. Se possibile, lasciate libero il campo tra l'antenna del trasmettitore e quella del ricevitore.
- In condizioni di ricezione sfavorevoli, con l'EM 100 G2 è opportuno collegare due antenne esterne attraverso il cavo dell'antenna.
- La distanza minima consigliata tra le antenne del trasmettitore e quelle del ricevitore è di 5 metri. In questo modo, è possibile evitare una sovrarmodulazione del segnale radio del ricevitore.
- La distanza minima consigliata tra le antenne del ricevitore e da strutture in acciaio e cemento è 50 cm.

... per l'uso di un impianto multicanale

- Per il funzionamento multicanale potete utilizzare solo canali interni a un banco di canali. Ogni banco di canali da "1" a "8" contiene frequenze preimpostate di fabbrica compatibili tra loro. Le combinazioni alternative di frequenze sono indicate nella tabella delle frequenze allegata e possono essere selezionate nel banco di canali "U" tramite il punto di menu "TUNE".
- In caso di utilizzo di più trasmettitori, evitate i fastidiosi disturbi di trasmissione dovuti ad un'insufficiente distanza tra i vari trasmettitori. I trasmettitori devono essere disposti ad una distanza di almeno 20 cm l'uno dall'altro.
- Per i sistemi multicanale utilizzate gli accessori speciali (ved. programma degli accessori Sennheiser).

Assistenza e manutenzione

Pulite gli apparecchi di tanto in tanto con un panno leggermente inumidito.

Nota:

Non utilizzate in nessun caso solventi o detersivi.

Di tanto in tanto pulite la griglia del radiomicrofono SKM 100 G2:

- ▶ Svitare la griglia del radiomicrofono (ruotare in senso antiorario).
- ▶ Rimuovete l'inserimento in materiale espanso.
- ▶ Pulite la griglia all'interno e all'esterno con un panno leggermente inumidito.
- ▶ Rimontate l'inserimento in materiale espanso.
- ▶ Riavvitare la griglia al microfono.

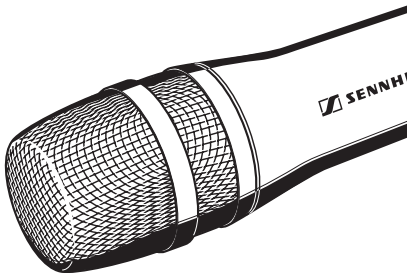

Altre informazioni importanti

Soppressione dei rumori con HDX

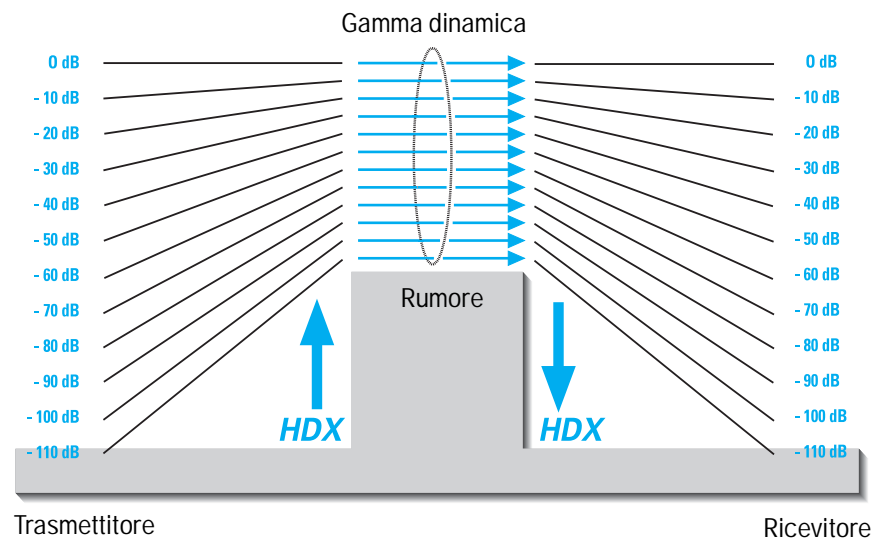

Lo sviluppo tecnologico che potrete sentire:

Questa famiglia di apparecchi è dotata del sistema di soppressione dei rumori Sennheiser HDX. L'HDX riduce i disturbi dovuti alla trasmissione. Esso aumenta il rapporto segnale/rumore in caso di trasmissione senza fili fino a oltre 110 dB. HDX è un sistema compander a banda larga che comprime il livello audio del trasmettitore con un rapporto 2:1 (in dB) e si espande nuovamente in modo speculare nel ricevitore.

L'HDX è stato sviluppato per l'impiego nella tecnica di trasmissione senza fili per applicazioni in studio e sul palcoscenico ed è stato brevettato da Sennheiser.

Nota:

Solo i trasmettitori e i ricevitori che sono dotati di HDX lavorano correttamente insieme. In caso contrario, la dinamica risulta notevolmente ridotta, il tono di trasmissione diventa opaco e piatto. Il sistema HDX degli apparecchi non è disinseribile.

Wireless – impianti di trasmissione senza fili

Grazie ai sistemi di trasmissione senza fili (wireless) si ottiene libertà di movimento sul palcoscenico, non si hanno fastidiosi grovigli di cavi sul palco e si elimina quindi il rischio di inciamparvi. La trasmissione avviene in UHF. Questo range offre molti vantaggi: le apparecchiature non vengono disturbate dagli alimentatori, dalle lampade fluorescenti o dagli apparecchi refrigeranti in genere. Le onde radio si diffondono meglio rispetto a quanto avviene nel campo UKW o VHF e nella trasmissione si possono utilizzare potenze più basse. Non ultimo, alcuni campi -UHF sono approvati in tutto il mondo dalle autorità competenti per l'utilizzo wireless.

Esistono due tipi di trasmettitori. Ci sono microfoni collegati direttamente al trasmettitore (radiomicrofoni, microfoni con trasmettitore ad innesto) e trasmettitori tascabili ai quali si possono collegare microfoni o strumenti musicali (ad es. la chitarra) attraverso un cavo.

Una buona impostazione del regolatore di sensibilità del trasmettitore impedisce, da una parte, una sovr modulazione con forti distorsioni e, dall'altra, una modulazione troppo debole con un rapporto segnale/rumore troppo basso. È opportuno controllare l'impostazione prima di ogni utilizzo.

Per trovare la giusta posizione dei microfoni a clip è necessario effettuare alcune prove. Essi possono essere fissati in diverse posizioni: nell'attaccatura dei capelli, cuciti nel vestito o semplicemente nel risvolto della giacca. Essi possono essere fissati in diverse posizioni: nell'attaccatura dei capelli, cuciti nel vestito o semplicemente nel risvolto della giacca. Il sudore e il trucco sono i peggiori nemici dei microfoni a innesto di piccole dimensioni.

Soppressione dei rumori (Squelch)

Soppressione dei rumori del tono pilota

Insieme al segnale audio il trasmettitore trasmette un tono pilota. Il ricevitore verifica la presenza del tono pilota nel proprio segnale di ricezione. Se non è disponibile alcun tono pilota, l'uscita audio del ricevitore rimane muta anche in presenza di un segnale radio molto forte.

In questo modo si impediscono fruscii del ricevitore dovuti a forti segnali di disturbo con trasmettitore spento.

Per poter sfruttare questa funzione, è necessario che sia sul trasmettitore che sul ricevitore sia attivata l'opzione tono pilota. Nell'impostazione di fabbrica, la funzione di tono pilota è già attivata.

Soppressione dei rumori intensità di campo

A seconda della potenza del segnale radio, l'uscita audio del ricevitore è aperta o muta. La soglia di commutazione può essere modificata dal menu d'uso del ricevitore nel punto di menu "SQUELCH" in tre livelli (LO, MID, HI).

Ricezione Diversity

Il ricevitore EM 100 G2 utilizza la tecnica "True-Diversity":

Un'antenna di ricezione registra non solo le onde elettromagnetiche in arrivo per via diretta, ma anche le loro riflessioni provocate nell'ambiente dalla presenza di pareti, finestre, soffitti, strutture interne, ecc. A causa della sovrapposizione di tali onde si vengono a formare delle cancellazioni del segnale RF, chiamate anche "vuoti di intensità di campo". È possibile migliorare la situazione spostando l'antenna del ricevitore. Tuttavia, in caso di trasmettitori in movimento (condizione dinamica), i vuoti di intensità di campo si formano in un'altra posizione. I vuoti di intensità di campo si possono eliminare completamente solo grazie alla tecnologia "True-Diversity".

Anziché utilizzare un'antenna e un ricevitore, il metodo "True-Diversity" prevede l'utilizzo di due antenne e quindi di due circuiti di ricezione indipendenti. Le antenne sono posizionate in zone diverse. Grazie ad una comparazione elettronica all'interno del ricevitore, sul canale BF viene sempre commutato il circuito di ricezione con il segnale RF più forte. La possibilità che si formino "vuoti di intensità di campo" contemporaneamente su entrambe le antenne è estremamente bassa.

Sul display del ricevitore  viene indicato il circuito d'antenna commutato (I oppure II).

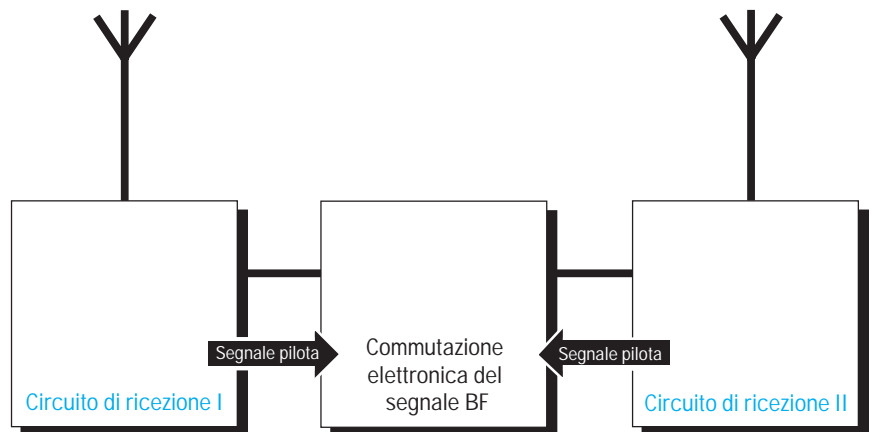
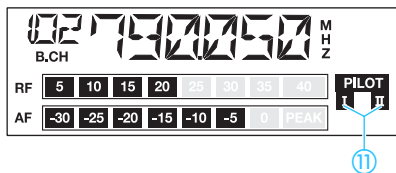

Dati tecnici

Sistema

Caratteristiche AF

Modulazione	FM a banda larga
Campi di frequenza	518–554, 626–662, 740–776, 786–822, 830–866 MHz
Frequenze di ricezione/trasmissione	8 banchi di canali con 4 canali preimpostati ciascuno 1 banco di canali con 4 canali liberi regolabili (1440 frequenze, regolabili con passi di 25-kHz)
Larghezza banda	36 MHz
Deviazione nominale/di picco	± 24 kHz / ± 48 kHz
Stabilità di frequenza	$\leq \pm 15$ ppm

Caratteristiche BF

Sistema compander	Sennheiser HDX
Risposta in frequenza	40 – 18.000 Hz
Rapporto segnale/rumore (1 mV, deviazione di picco)	≥ 110 dB(A)
Distorsione (THD) (con deviazione nominale e 1 kHz)	$\leq 0,9$ %

Dati generali

Campo di temperatura	0° C fino a +50° C
Dimensioni della confezione del set con EM 100 G2	380 x 370 x 70
Peso della confezione del set con EM 100 G2	ca. 3100 g
Peso della confezione del set con EK 100 G2	ca. 2160 g

Ricevitore

Caratteristiche AF

	EM 100 G2	EK 100 G2
Principio di funzionamento del ricevitore	True-Diversity	Non-Diversity
Sensibilità (con HDX, deviazione di picco)	$< 2,5$ μ V per 52 dB _{Aeff} S/N	$< 2,5$ μ V per 52 dB _{Aeff} S/N
Selezione canale adiacente	≥ 65 dB	≥ 65 dB
Attenuazione intermodulazione	≥ 65 dB	≥ 65 dB
Blocking	≥ 70 dB	≥ 70 dB
Soglia di squelch	4 livelli: OFF LO: 5 dB μ V MID: 15 dB μ V HI: 25 dB μ V	4 livelli: OFF LO: 5 dB μ V MID: 15 dB μ V HI: 25 dB μ V
Squelch tono pilota	disinseribile	
Ingressi antenna	2 prese BNC	—

Caratteristiche BF

Tensione di uscita BF (con deviazione di picco 1 kHzNF)	presa jack da 6,3 mm (asimmetrica): +12 dB _u presa XLR (simmetrica): +18 dB _u	presa jack da 3,5 mm: asimmetrica: +10 dB _u
--	---	---

Sistema completo

Alimentazione	10,5–16V DC, tensione nominale 12 V DC	2 batterie tipo Mignon AA, 1,5 V
Assorbimento	ca. 200 mA	ca. 130 mA
Assorbimento di corrente a ricevitore spento	—	≤ 250 μ A
Dimensioni [mm]	212 x 145 x 38	82 x 64 x 24
Peso	ca. 1100 g	ca. 158 g (incl. batterie)

Trasmettitore

Caratteristiche AF

Potenza uscita AF con 50 Ω

SK 100 G2	SKP 100 G2	SKM 100 G2
tip. 30 mW		

Caratteristiche BF

Massimo livello d'ingresso (deviazione di picco)

Microfono	1,8 V _{eff} , asim.	1,2 V _{eff} , asim.	–
Line	2,4 V _{eff}	–	–

Impedenza d'ingresso

Microfono	10 kΩ, asim.	10 kΩ, asim.	–
Line	1 MΩ	–	–

Sistema completo

Alimentazione

2 batterie tipo Mignon AA, 1,5 V

Tensione nominale

2,4 V 2,4 V 2,4 V

assorbimento con tensione nominale

≤170 mA

Assorbimento di corrente a trasmettitore spento

≤250 μA ≤250 μA ≤250 μA

Durata di funzionamento (con batterie)

>8 h >8 h >8 h

Durata di funzionamento (con accumulatore BA 2015)

>8 h >8 η >8 h

Dimensioni [mm]

83 x 64 x 24 105 x 43 x 43 Ø 50 x 225

Peso

ca. 158 g ca. 195 g ca. 450 g

Microfoni

Tipo di microfono

ME 2	ME 3	ME 4
elettrete	elettrete	elettrete
Sensibilità 20 mV/Pa	1,6 mV/Pa	40 mV/Pa
Caratteristica di direttività onnidirezionale	supercardioide	cardioide
Max. livello di pressione sonora 130 dB SPL	150 dB SPL	120 dB SPL

Sensibilità

Caratteristica di direttività

Max. livello di pressione sonora

Moduli microfonici

Tipo di microfono

MD 835	MD 845	ME 865
dinamico	dinamico	elettrete
Sensibilità 1,5 mV/Pa	1 mV/Pa	3 mV/Pa
Caratteristica di direttività cardioide	supercardioide	supercardioide
Max. livello di pressione sonora 150 dB SPL	154 dB SPL	144 dB SPL
Colore di identificazione anello verde	blu	rosso

Sensibilità

Caratteristica di direttività

Max. livello di pressione sonora

Colore di identificazione anello

Collegamenti e connettori

EM 100 G2:

connettore jack da 6,3 mm, stereo, asimmetrico

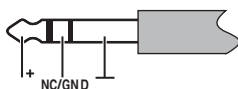

EM 100 G2:

connettore jack da 6,3 mm, mono, asimmetrico

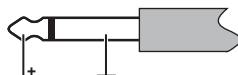

EM 100 G2:

connettore XLR-3 (maschio), simmetrico

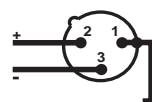

EM 100 G2:

connettore jack concavo per l'alimentazione



SK 100 G2:

connettore jack da 3,5 mm

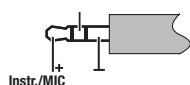

EK 100 G2:

connettore jack da 3,5 mm, stereo, asimmetrico

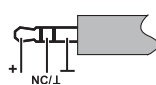

EK 100 G2:

connettore jack da 3,5 mm, mono, asimmetrico

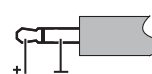

Diagrammi polari e diagrammi di frequenza dei microfoni/moduli microfonici

Diagrammi polari dei microfoni/moduli microfonici

MD 835

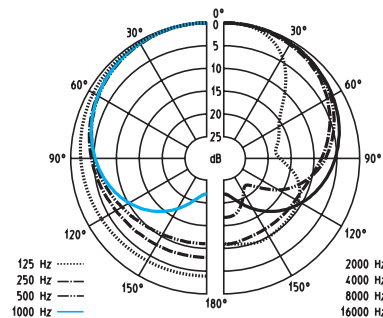

ME 865

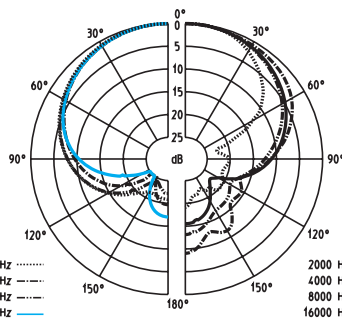

ME 3

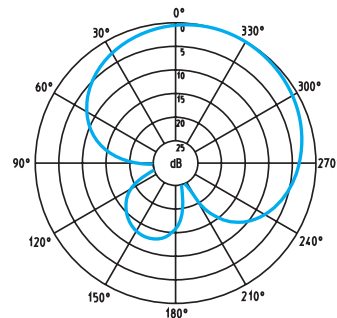

MD 845

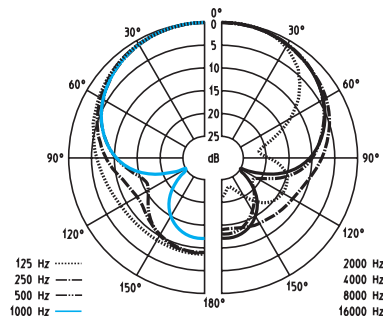

ME 4

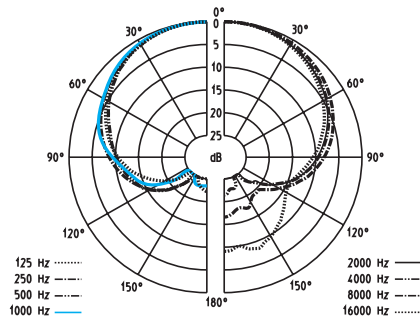

Curva di frequenza dei microfoni/moduli microfonici

MD 835

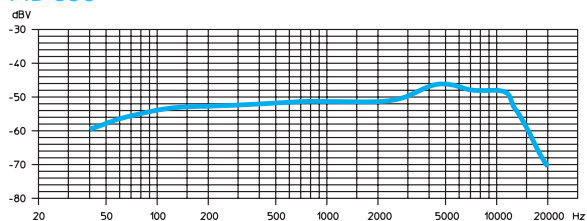

ME 2

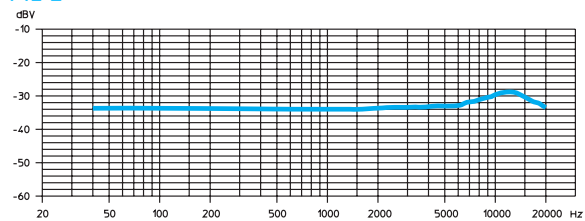

MD 845

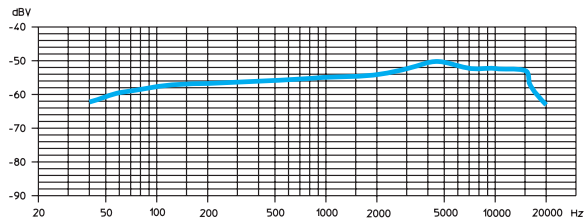

ME 3

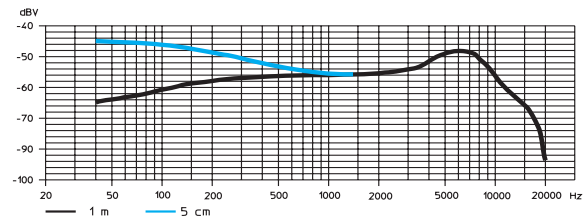

ME 865

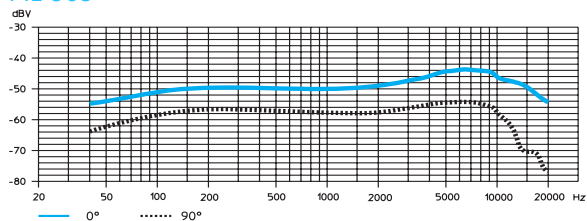

ME 4

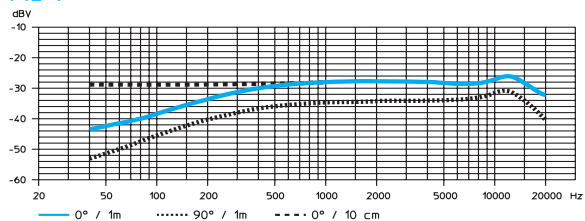

Accessori

- MD 835** Modulo microfonico per SKM 100 G2 (anello verde), dinamico, cardioide
- MD 845** Modulo microfonico per SKM 100 G2 (anello blu), dinamico, supercardioide
- ME 865** Modulo microfonico per SKM 100 G2 (anello rosso), condensatore, supercardioide
- MZW 1** Protezione anti-vento e anti-popping per SKM 100 G2
- MZQ 1** Clip microfono per SKM 100 G2
 - ME 2** Microfono a innesto per SK 100 G2, condensatore, onnidirezionale
 - ME 4** Microfono a innesto per SK 100 G2, condensatore, caratteristica a cardioide
 - ME 3** Microfono da testa per SK 100 G2, condensatore, supercardioide
 - CI 1** Cavo di collegamento per strumenti per SK 100 G2, con connettore jack da 6,3 mm
 - CL 2** Cavo Line per SK 100 G2, con connettore XLR a 3 poli, femmina
- CL 100** Cavo Line per EK 100 G2, con connettore XLR a 3 poli, maschio
- GA 2** Adattatore per montaggio su rack da 19"
- AM 2** Adattatore rack per il montaggio frontale delle antenne (per adattatore rack GA 2)
- A 1031-U** Antenna UHF, passiva, omnidirezionale, montaggio su stativo
 - AB 2-A** Booster d'antenna UHF, Guadagno 10 dB in caso di utilizzo di ASP 1 518–554 MHz
 - AB 2-B** 626–662 MHz
 - AB 2-C** 740–776 MHz
 - AB 2-D** 786–822 MHz
 - AB 2-E** 830–866 MHz
- GZL 1019-A1 / 5 / 10** Cavo d'antenna con connettore BNC 1 m/5 m/10 m
 - ASP 2** Divisore d'antenna, 2 x 1:4, passivo, per il collegamento di quattro EM 100 G2 a due A 1031-U/AB 2
 - NT 1** Alimentatore per ASP 2
 - DC 2** Adattatore d'alimentazione DC, per l'alimentazione esterna da 12 V DC di SK 100 G2 al posto delle batterie (tipo AA)
- BA 2015** Accumulatore per EK 100 G2, SK 100 G2, SKP 100 G2, SKM 100 G2
- L 2015** Caricatore per l'accumulatore BA 2015
 - CC 2** Valigia di trasporto per il SET ew 100 G2
 - KEN** 8 coperchi colorati per il radiomicrofono SKM 100 G2

Dichiarazione del costruttore

Garanzia prodotti

La Sennheiser garantisce il prodotto da voi acquistato per una durata di 24 mesi. Sono esclusi da questa garanzia gli accessori in dotazione con il prodotto, gli accumulatori e le batterie perché questi prodotti hanno un ciclo di vita più breve che dipende molto dall'intensità d'utilizzo. Il periodo di garanzia decorre dalla data dell'acquisto. Fa fede il documento d'acquisto valido agli effetti fiscali che deve essere conservato. Senza questo documento, che deve essere controllato dal centro di servizio Sennheiser, qualsiasi riparazione viene effettuata solo dietro pagamento.

Le prestazioni gratuite di garanzia possono consistere nell'eliminazione del difetto di materiale o fabbricazione attraverso la riparazione, la sostituzione di parti o del completo apparecchio, secondo nostro insindacabile giudizio. Sono esclusi dalla garanzia i guasti derivanti da cattivo uso dell'apparecchio (p.e. mancata osservanza delle istruzioni all'uso, danneggiamenti meccanici, tensione d'alimentazione errata), dall'usura, da cause di forza maggiore o da malfunzionamenti già a vostra conoscenza al momento dell'acquisto. La garanzia decade inoltre in caso di manomissioni effettuate da persone o centri di manutenzione non autorizzate. In caso di un reclamo nel periodo di garanzia vogliate inviare l'apparecchio insieme agli accessori in dotazione e il documento d'acquisto al vostro centro servizio autorizzato.

Per evitare danni di trasporto consigliamo di utilizzare l'imballo originale. In caso di guasto questa garanzia non pregiudica i vostri diritti derivanti dal contratto d'acquisto verso il negoziante dove è stato acquistato il prodotto.

La garanzia è estesa a tutti i paesi del mondo, tranne agli Stati Uniti, e può essere applicata se la legislazione nazionale lo permette.

Dichiarazione di conformità UE



I presenti apparecchi sono conformi ai requisiti fondamentali e alle ulteriori prescrizioni delle normative 1999/5/EU, 89/336/UE e 73/23/UE. Il dichiarazione disponibile sul sito Internet www.sennheiser.com.

Prima della messa in funzione seguite le prescrizioni vigenti nel paese nel quale viene utilizzato!

Batterie i accumulatori



Gli accumulatori forniti in dotazione sono riciclabili. Eliminare gli accumulatori depositandoli nei contenitori per batterie o presso i negozi specializzati. Eliminare gli accumulatori solo quando essi sono completamente scarichi al fine di tutelare l'ambiente.

WEEE Dichiarazione



Il vostro prodotto Sennheiser è stato progettato e realizzato con materiali e componenti pregiati che possono essere riciclati e riutilizzati. Questo simbolo significa che gli apparecchi elettrici ed elettronici devono essere smaltiti separatamente dai rifiuti domestici alla fine del loro utilizzo.

Vi preghiamo di smaltire questo apparecchio negli appositi punti di raccolta locali o nei centri preposti al riciclaggio. Contribuite anche voi a tutelare l'ambiente in cui viviamo.



Sennheiser electronic GmbH & Co. KG
30900 Wedemark, Germany
Phone +49 (5130) 600 0
Fax +49 (5130) 600 300
www.sennheiser.com